

TAD

TAD-D700

DISC PLAYER

LECTEUR DE DISQUE

DISC-PLAYER

LETTORE CD/SACD

REPRODUCTOR DE DISCOS

光碟播放機

OWNER'S MANUAL

MODE D'EMPLOI

BEDIENUNGSANLEITUNG

MANUALE D'ISTRUZIONI

MANUAL DE INSTRUCCIONES

用戶手冊

COMPACT
disc
DIGITAL AUDIO

SUPER AUDIO CD

CAUTION

TO PREVENT THE RISK OF ELECTRIC SHOCK, DO NOT REMOVE COVER (OR BACK). NO USER-SERVICEABLE PARTS INSIDE. REFER SERVICING TO QUALIFIED SERVICE PERSONNEL.

D3-4-2-1-1_B1_En

WARNING

This equipment is not waterproof. To prevent a fire or shock hazard, do not place any container filled with liquid near this equipment (such as a vase or flower pot) or expose it to dripping, splashing, rain or moisture.

D3-4-2-1-3_A1_En

WARNING

To prevent a fire hazard, do not place any naked flame sources (such as a lighted candle) on the equipment.

D3-4-2-1-7a_A1_En

VENTILATION CAUTION

When installing this unit, make sure to leave space around the unit for ventilation to improve heat radiation (at least 10 cm at top, 10 cm at rear, and 10 cm at each side).

WARNING

Slots and openings in the cabinet are provided for ventilation to ensure reliable operation of the product, and to protect it from overheating. To prevent fire hazard, the openings should never be blocked or covered with items (such as newspapers, table-cloths, curtains) or by operating the equipment on thick carpet or a bed.

D3-4-2-1-7b*_A1_En

Operating Environment

Operating environment temperature and humidity:
+5 °C to +35 °C (+41 °F to +95 °F); less than 85 %RH (cooling vents not blocked)

Do not install this unit in a poorly ventilated area, or in locations exposed to high humidity or direct sunlight (or strong artificial light)

D3-4-2-1-7c*_A1_En

CAUTION

The  switch on this unit will not completely shut off all power from the AC outlet. Since the power plug serves as the main disconnect device for the unit, you will need to unplug it from the AC outlet to shut down all power. Therefore, make sure the unit has been installed so that the power plug can be easily disconnect from the AC outlet in case of an accident. To avoid fire hazard, the power plug should also be disconnect from the AC outlet when left unused for a long period of time (for example, when on vacation).

D3-4-2-2a*_A1_En

CAUTION

This product is a class 1 laser product classified under the Safety of laser products, IEC 60825-1:2007.

CLASS 1 LASER PRODUCT

D58-5-2-2a_A1_En

This product is for general household purposes. Any failure due to use for other than household purposes (such as long-term use for business purposes in a restaurant or use in a car or ship) and which requires repair will be charged for even during the warranty period.

K041_A1_En

POWER-CORD CAUTION

Handle the power cord by the plug. Do not pull out the plug by tugging the cord and never touch the power cord when your hands are wet as this could cause a short circuit or electric shock. Do not place the unit, a piece of furniture, etc., on the power cord, or pinch the cord. Never make a knot in the cord or tie it with other cords. The power cords should be routed such that they are not likely to be stepped on. A damaged power cord can cause a fire or give you an electrical shock. Check the power cord once in a while. When you find it damaged, ask your dealer for a replacement.

S002*_A1_En

U.S. model only

IMPORTANT



The lightning flash with arrowhead symbol, within an equilateral triangle, is intended to alert the user to the presence of uninsulated "dangerous voltage" within the product's enclosure that may be of sufficient magnitude to constitute a risk of electric shock to persons.

CAUTION

**RISK OF ELECTRIC SHOCK
DO NOT OPEN**

CAUTION:
TO PREVENT THE RISK OF ELECTRIC SHOCK, DO NOT REMOVE COVER (OR BACK). NO USER-SERVICEABLE PARTS INSIDE. REFER SERVICING TO QUALIFIED SERVICE PERSONNEL.



The exclamation point within an equilateral triangle is intended to alert the user to the presence of important operating and maintenance (servicing) instructions in the literature accompanying the appliance.

D3-4-2-1-1b_A1_En

IMPORTANT SAFETY INSTRUCTIONS

- 1) Read these instructions.
- 2) Keep these instructions.
- 3) Heed all warnings.
- 4) Follow all instructions.
- 5) Do not use this apparatus near water.
- 6) Clean only with dry cloth.
- 7) Do not block any ventilation openings. Install in accordance with the manufacturer's instructions.
- 8) Do not install near any heat sources such as radiators, heat registers, stoves, or other apparatus (including amplifiers) that produce heat.
- 9) Do not defeat the safety purpose of the polarized or grounding-type plug. A polarized plug has two blades with one wider than the other. A grounding type plug has two blades and a third grounding prong. The wide blade or the third prong are provided for your safety. If the provided plug does not fit into your outlet, consult an electrician for replacement of the obsolete outlet.
- 10) Protect the power cord from being walked on or pinched particularly at plugs, convenience receptacles, and the point where they exit from the apparatus.
- 11) Only use attachments/accessories specified by the manufacturer.
- 12) Use only with the cart, stand, tripod, bracket, or table specified by the manufacturer, or sold with the apparatus. When a cart is used, use caution when moving the cart/apparatus combination to avoid injury from tip-over.



- 13) Unplug this apparatus during lightning storms or when unused for long periods of time.
- 14) Refer all servicing to qualified service personnel. Servicing is required when the apparatus has been damaged in any way, such as power-supply cord or plug is damaged, liquid has been spilled or objects have fallen into the apparatus, the apparatus has been exposed to rain or moisture, does not operate normally, or has been dropped.

D3-7-13-69_En

U.S., Canada model only

The Safety of Your Ears is in Your Hands

Get the most out of your equipment by playing it at a safe level – a level that lets the sound come through clearly without annoying blaring or distortion and, most importantly, without affecting your sensitive hearing. Sound can be deceiving. Over time, your hearing “comfort level” adapts to higher volumes of sound, so what sounds “normal” can actually be loud and harmful to your hearing. Guard against this by setting your equipment at a safe level BEFORE your hearing adapts.

ESTABLISH A SAFE LEVEL:

- Set your volume control at a low setting.
- Slowly increase the sound until you can hear it comfortably and clearly, without distortion.
- Once you have established a comfortable sound level, set the dial and leave it there.

BE SURE TO OBSERVE THE FOLLOWING GUIDELINES:

- Do not turn up the volume so high that you can't hear what's around you.
- Use caution or temporarily discontinue use in potentially hazardous situations.
- Do not use headphones while operating a motorized vehicle; the use of headphones may create a traffic hazard and is illegal in many areas.

S001a_A1_En

European model only

Information for users on collection and disposal of old equipment and used batteries

(Symbol for
equipment)



These symbols on the products, packaging, and/or accompanying documents mean that used electrical and electronic products and batteries should not be mixed with general household waste.

For proper treatment, recovery and recycling of old products and used batteries, please take them to applicable collection points in accordance with your national legislation.

By disposing of these products and batteries correctly, you will help to save valuable resources and prevent any potential negative effects on human health and the environment which could otherwise arise from inappropriate waste handling.

(Symbol examples
for batteries)

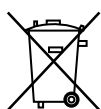

For more information about collection and recycling of old products and batteries, please contact your local municipality, your waste disposal service or the point of sale where you purchased the items.

These symbols are only valid in the European Union.

For countries outside the European Union:

If you wish to discard these items, please contact your local authorities or dealer and ask for the correct method of disposal.

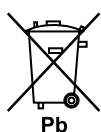

K058a_A1_En

PRECAUTIONS IN USE

Installation Location

For installation, select a stable location near the stereo system with which the unit will be used.

To ensure long product life, avoid installing this unit in the following locations:



- Locations exposed to direct sunlight
- Humid or poorly ventilated areas
- Areas of extreme temperatures
- Areas with vibration
- Dusty or smoky areas
- Areas exposed to grease fumes, steam or heat (such as a kitchen)

Do not place objects on top of the unit

Do not place objects on top of the unit.



To prevent adverse affects of heat

Do not install the unit on top of amplifiers or other components that generate heat. When installing in a rack, try by all means to install the unit in a position below amplifiers or other components that generate heat.

Turn off power when not in use

Depending on the signal condition of television broadcasts, if the television is turned on when the unit is already on, a noise may appear on the television screen. Audible noise may likewise occur when listening to the radio when unit is already turned on. This phenomenon does not indicate a malfunction of either the television, radio tuner, or the unit. In this event, turn off the power to the unit.

Moving the unit

If you must move the unit, first remove any disc loaded and close the disc tray. Press the main unit's  power button (or the remote control unit's  **DISC PLAYER** button) so that the **[OFF]** indicator in the display goes out, then unplug the power cord. Never move the unit with a disc loaded, since damage may result.

Caution for when the unit is installed in a rack with a glass door

Do not press the  **OPEN/CLOSE** button on the remote control to open the disc tray while the glass door is closed. The door will hamper the movement of the disc tray, and the unit could be damaged.

Maintenance

To clean the unit, use a polishing cloth to gently wipe the unit's surface to remove dust. If the surface is extremely dirty, wipe with a soft cloth dipped in neutral cleanser diluted five to six times with water and wrung out well. Do not use volatile chemicals such as paint thinner or benzenes, as these may corrode the surface of the panels. Do not use sprays such as insecticides around the unit. If you plan on using a chemical cleaning cloth, read the precautionary statements of the chemical cleaning cloth before using.

Regarding condensation

During the winter or cool seasons, condensation may form inside the player if it is brought into a warm room from outside or other cold location, or if the temperature of the room where the player is installed is raised too quickly. When condensation forms inside the player, it may not operate properly or at all. In this event, turn on the unit's power and allow it to stand for 1 to 2 hours so that the condensation evaporates as the player acclimatizes to the room's temperature, and the unit will become playable again. Condensation may also form in the summer if a room's air conditioner is directed directly at the unit. In this event, change the location of the player away from the airstream of the air conditioner.

Thank you for buying this TAD product. Please read through these operating instructions so you will know how to operate your model properly. After you have finished reading the instructions, put them away in a safe place for future reference.

PRECAUTIONS IN USE	6
Installation Location	6
Maintenance	6
Regarding condensation.....	6
INTRODUCTION	8
Inspiring the joy of listening	8
Features.....	8
BEFORE YOU START	9
Checking what's in the box.....	9
Inserting the battery	9
USABLE DISCS.....	10
Types of discs that can be played on this unit.....	10
NAMES OF PARTS AND THEIR FUNCTIONS	11
Main unit front panel.....	11
Power unit rear panel / Main unit rear panel.....	12
Remote control unit	13
INSTALLATION AND CONNECTIONS	14
Installation.....	14
Connecting up	15
PLAYING.....	16
To play a disc.....	16
Taking care of your player and discs	16
SPECIAL SETTINGS.....	17
Using the ECO (energy-saving) mode.....	17
Suppress SACD output level for listening	17
High Sampling Mode Output	17
Using the unit as a D/A converter.....	17
ALL RESET.....	17
TROUBLESHOOTING.....	18
SPECIFICATIONS	20

INTRODUCTION

Inspiring the joy of listening

Technical Audio Devices Laboratories, Inc. (TADL) grew from the spirit to discover technologies to perfectly recreate the pure sound of live performances with uncompromising craftsmanship. We have inherited our philosophy from Bart Locanthi—recognized across the globe as the ultimate sound technologist—who believed that genuine technology is true to the basics and that genuine technology places greater importance on sound quality than on technology for its own sake.

At TADL, we are honing our technology to create equipment that reproduces musical sounds that evoke both the energy and impact of live music.

Features

Containing the “ultra-high speed C/N * master clock circuit” and the “third-generation UPCG**”

There has been a lot of effort put into reducing the total amount of jitters in order to achieve high sound quality. But here at the TAD lab, we have focused on suppressing jitters in the low-frequency sideband ranges relative to the center frequencies. We tried to further improve the sound quality and C/N by adopting the “SC-cut crystal piece” and subsequently succeeded in letting the “UPCG” evolve to the third generation.

Based on technologies developed for high-speed digital base-station relay facilities, the master clock with its dedicated oscillators and high-purity conductivity deliver the ultimate performance demanded by a CD player, allowing it to reproduce to perfection the signals engraved on the disc.

*C/N: Carrier-to-Noise ratio

**UPCG: Ultra-high-Precision Crystal Generator

Purification of the power circuit

We tried to minimize power circuit’s contact with the outgoing lines by using the pigtail type inner winding for the power transformer for the sake of high-level purification. We also suppressed the magnetostriction thoroughly by soldering with non-magnetic materials and using OFC pure copper for the terminals for the pigtail-style lines, terminals for mounting substrates and fastening screws.

Twin Differential D/A Converters

The D/A converters of Burr-Brown (192 kHz/24 bit) are used in parallel to improve audio performance, including S/N ratio, linearity, dynamic range and distortion rate. These features allow even delicate audio signals to be played back faithfully, creating a greater degree of breadth in musical reproduction.

Independent Power Supply

The unit features a power unit housed independently from the CD player itself. We separated the power unit from the main unit, which could eliminate the harmful effects of extraneous vibration and magnetic flux leakage from the power unit on the CD transport mechanism and audio circuits. Further, the audio and digital sections feature independent toroidal transformers with super-powerful 400 VA performance (on a par with the performance found in a power amp), producing the high response necessary to follow virtually any signal, and achieving both high power and low noise.

Original CD mechanism with high-precision loading facility and excellent quietness

In order to pursue high-precision and accurate replay, we are developing original ideas at TAD. Our newly designed “High-rigidity CD/SACD mechanism” enables operations with excellent vibration-damping properties due to the high-precision loading mechanism using metal bearings. The pickup part employing infinite optical path shows highly stable performance and high reading precision.

High-Rigidity Construction with Low Center of Gravity

In order to suppress the deleterious influence of external vibrations, a highly rigid cast-aluminum chassis with three-point suspension has been introduced. Placement of the massive heavy base has been designed to lower the center of gravity, thus further reducing vibrations. These design elements have made it possible to reproduce music signals with great stability while avoiding the vibration caused by speaker pressure and other sources.

DAC Mode

With its high-precision D/A converters and high-purity master clock oscillators, the unit demonstrates equally high performance as a D/A converter unit. A sampling rate converter and ultra-high C/N master clock for reclocking make possible high-precision conversion.

Checking what's in the box

Please check whether or not the following items are contained in the package.

- Remote control unit x 1

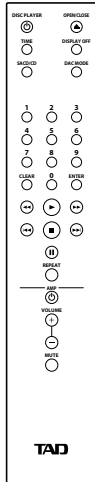

- DC cords (CDF1340 150 cm/59.06 in.) x 2

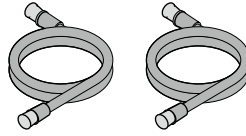

- Polishing cloth x 1
- Felts x 2
- Operating Instructions (this document)

- Power cord (U.S., Canada model)

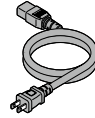

- Power cord (Europe, Asia model)
2 pins plug type (For use in Europe except in the UK)



- 3 pins plug type (For use in the UK, Singapore, Malaysia, Hong Kong)

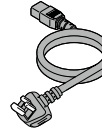

Inserting the battery

Use type AAA (SUM-4) Manganese (R03) or Alkaline (LR03) dry cell batteries.

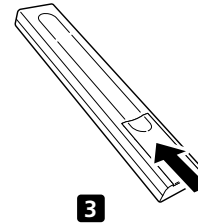
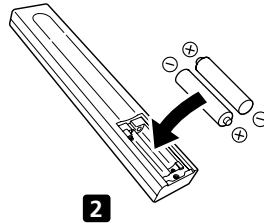
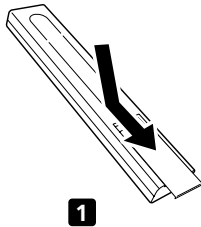

Replace the batteries when you notice a reduction in the operating range of the remote control unit.

! WARNING

- Do not use or store batteries in direct sunlight or other excessively hot place, such as inside a car or near a heater. This can cause batteries to leak, overheat, explode or catch fire. It can also reduce the life or performance of batteries.
- Do not place batteries in locations accessible to infants or small children. If accidentally swallowed, consult medical attention immediately.

! CAUTION

Incorrect use of batteries may result in such hazards as leakage and bursting. Observe the following precautions:

- Never use new and old batteries together.
- When loading batteries into the battery case, do not bend the battery case's minus (–) terminal with the end of the battery, since it could cause a short circuit, leakage of battery fluid, and/or unnatural heating.
- Insert the plus and minus sides of the batteries properly according to the marks in the battery case.
- Use type AAA (SUM-4) Manganese (R03) or Alkaline (LR03) dry cell batteries.
- When not using the remote control for a long period of time (1 month or more), remove the batteries from the remote control, to prevent damage from inadvertent leakage. If battery leakage occurs, wipe up any battery exudate from inside the case and replace with new fresh batteries.
- When disposing of used batteries, please comply with governmental regulations or environmental public institution's rules that apply in your country or area.

USABLE DISCS

Types of discs that can be played on this unit

Playable discs will feature one of the following marks either on the disc label, package, or jacket.

SACD



CD



CD-R



CD-RW



"Super Audio CD" is a registered trademark.

About SACD play

SACD can be played in 2 channel sound only.

Copy control CDs

This player is designed to comply with music CD standards. No warranty is made for proper operation or performance when playing discs not in compliance with music CD standards.

About DualDisc playback

A DualDisc is a new two-sided disc, one side of which contains DVD content video, audio, etc. while the other side contains non-DVD content such as digital audio material. The non-DVD, audio side of the disc is not compliant with the CD Audio specification and therefore may not play. For more detailed information on the DualDisc specification, please refer to the disc manufacturer or disc retailer.

Playing CD-R/CD-RW discs

The unit can play CD-R/CD-RW discs formatted in music CD format and containing musical data. Depending on the disc, however, some may not be playable, or may exhibit noise or distortion.

The unit is a dedicated disc player, and cannot record on CD-R/CD-RW discs.

CD-R/CD-RW discs that have not been finalized cannot be played on this player.

* For details, consult the operating instructions for your disc recorder.

CAUTION

- Some CD-R/CD-RW discs recorded on a disc recorder or personal computer may not be playable on this player. Reasons may include disc characteristics, scratches, dirt, dirt on the player's lens, condensation, etc.
- Discs recorded on a personal computer may not be playable due to vagaries in the recording settings or system environment. Be sure to record discs with the correct format (for details, consult the vendor of your disc recording application).
- Discs recorded with packet-write format cannot be played on this player.

Discs that cannot be played on the unit:

BD, BD-ROM, DVD, CD-G, video CD, 8 cm CD

Main unit front panel

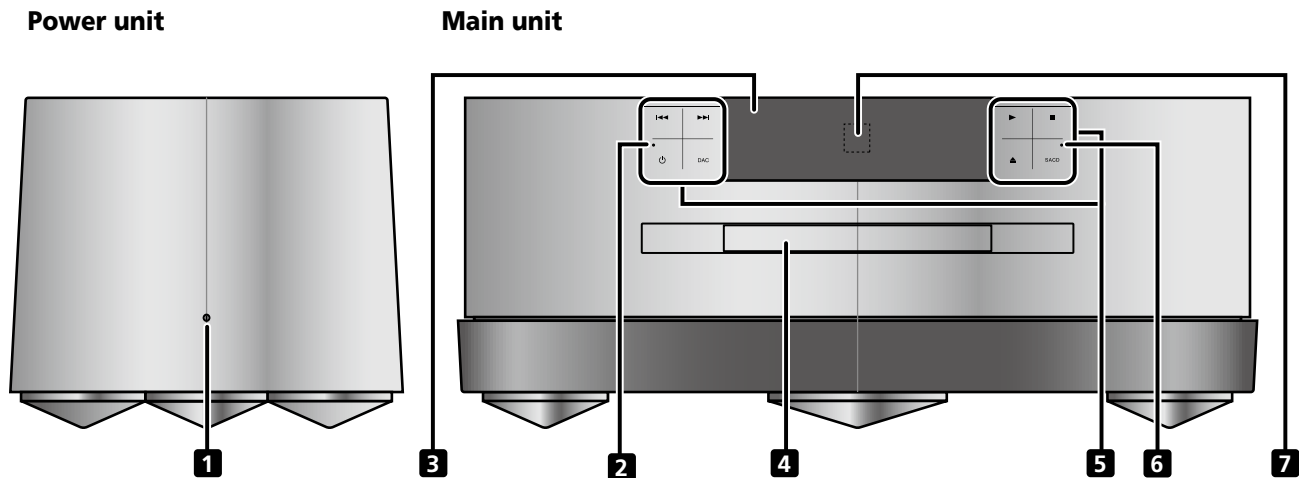

1 Power indicator

It lights orange when the power is on.

2 Power indicator

Lights to indicate the unit's (**POWER**) status.

Light orange: ON (unit can be operated).

Light red: Standby (waiting status).

3 Display

The display provides graphic information about the unit's many operations and functions.

4 Disc tray

5 Operation key

Touch the center of each character or icon to operate.

◀◀ – Return to beginning of currently playing track.

▶▶ – Skip to beginning of next track.

⏻ – Set power to ON/standby.

DAC – Switch to digital/analog converter input.

▶ – Play. When pressed during playback, enters pause mode.

■ – Stops playback.

SACD – Switches play area of hybrid disc.

▲ **OPEN/CLOSE** – Open/Close disc tray.

* The OPEN/CLOSE button of the unit is effective only when the SACD/CD function is active.

6 SACD indicator

This indicator lights when an SACD disc has been inserted, or when the SACD layer of an SACD/CD hybrid disc has been selected.

7 Remote control sensor

Point remote control unit at this sensor to operate. Effective distance is within about 7 meters.

Note

When a disc is stopped, repeat mode is canceled.

CAUTION

You must unplug the power cord (disconnect device) to stop the power supply completely. Please locate the unit near the electrical outlet so that you can easily access the power plug (disconnect device).

Power unit rear panel / Main unit rear panel

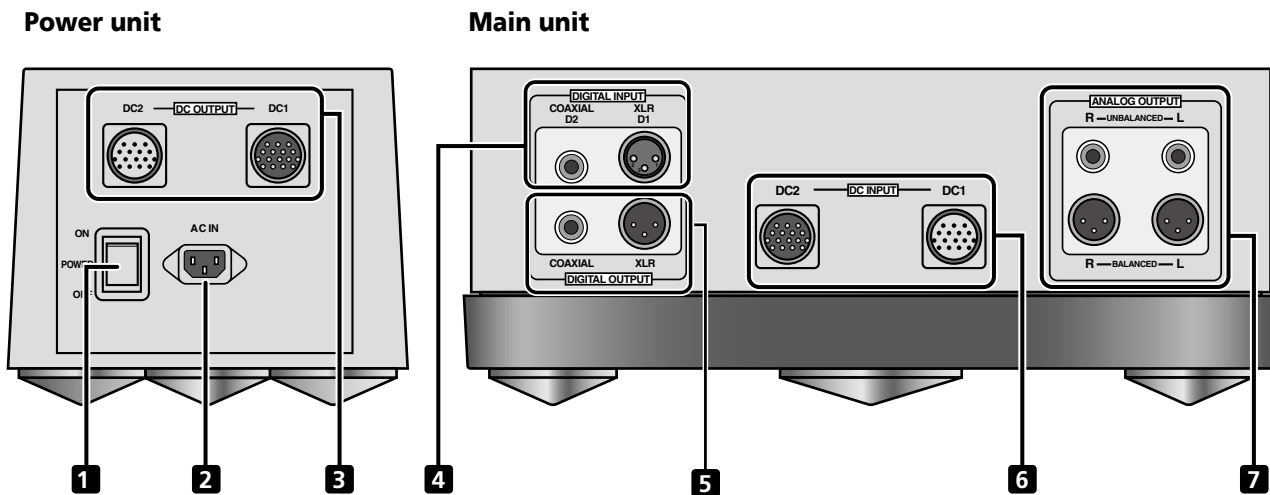

1 Main power switch (POWER ON/OFF)

Use to switch main power ON/OFF. Press upper side to turn power ON, then press the **⏻ button** on the remote control or main unit to set the unit to standby/ON mode. Press the lower side of this switch to turn the main power OFF.

2 AC IN connector

Connect the supplied power cord here.

3 DC OUTPUT connectors (DC1/DC2)

Connect the supplied DC cord to the main unit.

4 DIGITAL INPUT connectors

Connect to a component equipped with a digital output connector.

- XLR (balanced) type (D1)
- COAXIAL type (D2)

5 DIGITAL OUTPUT connector

Connect to a component equipped with a digital input connector.

- XLR (balanced) type
- COAXIAL type

6 DC INPUT connectors (DC1/DC2)

Connect the supplied DC cord to the power unit.

7 ANALOG OUTPUT connectors

Connect to Pre-Amplifier.

- UNBALANCED RCA type
- BALANCED XLR type

Remote control unit

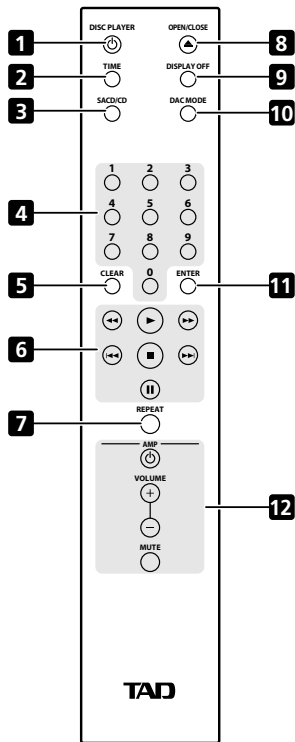

- 1 DISC PLAYER** button
Use to set power to ON/standby mode.
- 2 TIME** button
Press to display the disc's elapsed and remaining playing time. Each time the button is pressed, the display alternates as follows: **[track remaining time] / [disc remaining time] / [elapsed time]**.
- 3 SACD/CD** button
Press to switch between play areas of hybrid discs. Each time the button is pressed, the playing area alternates between **"CD area"** and **"SACD area"**.
- 4 Number** buttons
Use to designate specific tracks for playback. Press the desired number button to select, followed by the **ENTER** button to confirm the selection.

5 CLEAR button
Press to cancel a currently input item. For example, this is useful when an improper track number has been input.

6 Play operation buttons

- Play disc.
- Stop disc play.
- When pressed during playback, pauses the disc play at its current position. Press the button again to resume playback.
- Press during playback to perform quick reverse.
- Press during playback to return to the beginning of the currently playing track.
- Press during playback to perform fast forward.
- Press to advance to beginning of next track.

7 REPEAT

Each time the button is pressed the repeat play mode alternates in the following order:

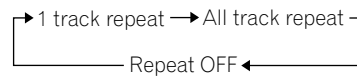

A track is repeated.

8 OPEN/CLOSE

Press to open and close the disc tray.

9 DISPLAY OFF

Press to turn off display.

10 DAC MODE

Press to switch DAC mode. Each time you press this button, the mode is switched over between **"D1 input (XLR)" / "D2 input (coaxial)" / "Disc play mode"**.

11 ENTER

Press to confirm settings and selections.

12 Amplifier operation buttons

These buttons can be used to operate a TAD amplifier.

AMP – Amplifier power ON/standby

VOLUME – Use to adjust sound volume.

MUTE – Press to temporarily mute the sound.

Remote control operating range

When using the remote control unit to operate the unit, point the remote control at the main unit's remote sensor within the ranges shown in the accompanying illustration.

- The remote control may not operate properly if obstructions exist between the remote control unit and the remote sensor, or if the angle between the remote control and the remote sensor is poor.
- Malfunctions may occur if the unit is used nearby other appliances that emit infrared light, or if remote control units for other devices utilizing infrared light are used nearby. Alternately, using this remote control unit near other appliances that also utilize infrared light may cause those appliances to malfunction.
- Replace the batteries when you notice a reduction in the operating range of the remote control unit.
- The remote control may not operate correctly if strong sunlight or light from fluorescent lamps is allowed to strike the remote sensor directly. In such cases, change the installation location, or remove the fluorescent lamps to a more distant location.

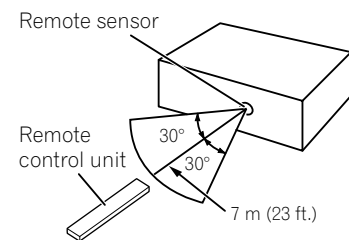

INSTALLATION AND CONNECTIONS

Installation

WARNING

- Install the unit in a flat, level and stable location that provides fully sufficient strength to support the unit's weight, since damage or personal injury may occur if the unit falls from its installation. When installing on a bookshelf or similar structure, be sure to confirm first that the shelf structure has sufficient strength.
- Never set other items on top of the unit, or cover the unit with cloths or sheets, since heat dispersion may be impaired, leading to unnatural heat buildup and potential damage.

CAUTION

- When installing the unit, allow a minimum 10 cm clearance from adjacent walls or barriers. In order to facilitate heat dispersion, the unit should be installed at some distance from other electric components. When installing the unit on a rack, a minimum of 10 cm clearance should be provided above, behind, and to the sides of the unit. Leaving insufficient ventilation space around the unit may lead to excessive heat buildup and the potential for fire.
- Never install the unit on a rug, cushion or other soft surface, or in a narrow location that may interfere with natural air flow around the unit.

Installation notes:

- Both the power unit and main unit of the unit are mounted on three spike-type supports which may scratch the surface of the installation location. To prevent scratching of the installation location, place the provided felts underneath the unit.

Connecting up

⚠ CAUTION

- Do not turn on the power switch to the unit or the other components until all connections have been completed.
- When connecting components or changing connections, always set the power switch to OFF and disconnect the power cord from its AC outlet. When making connections, connect the power cord last.

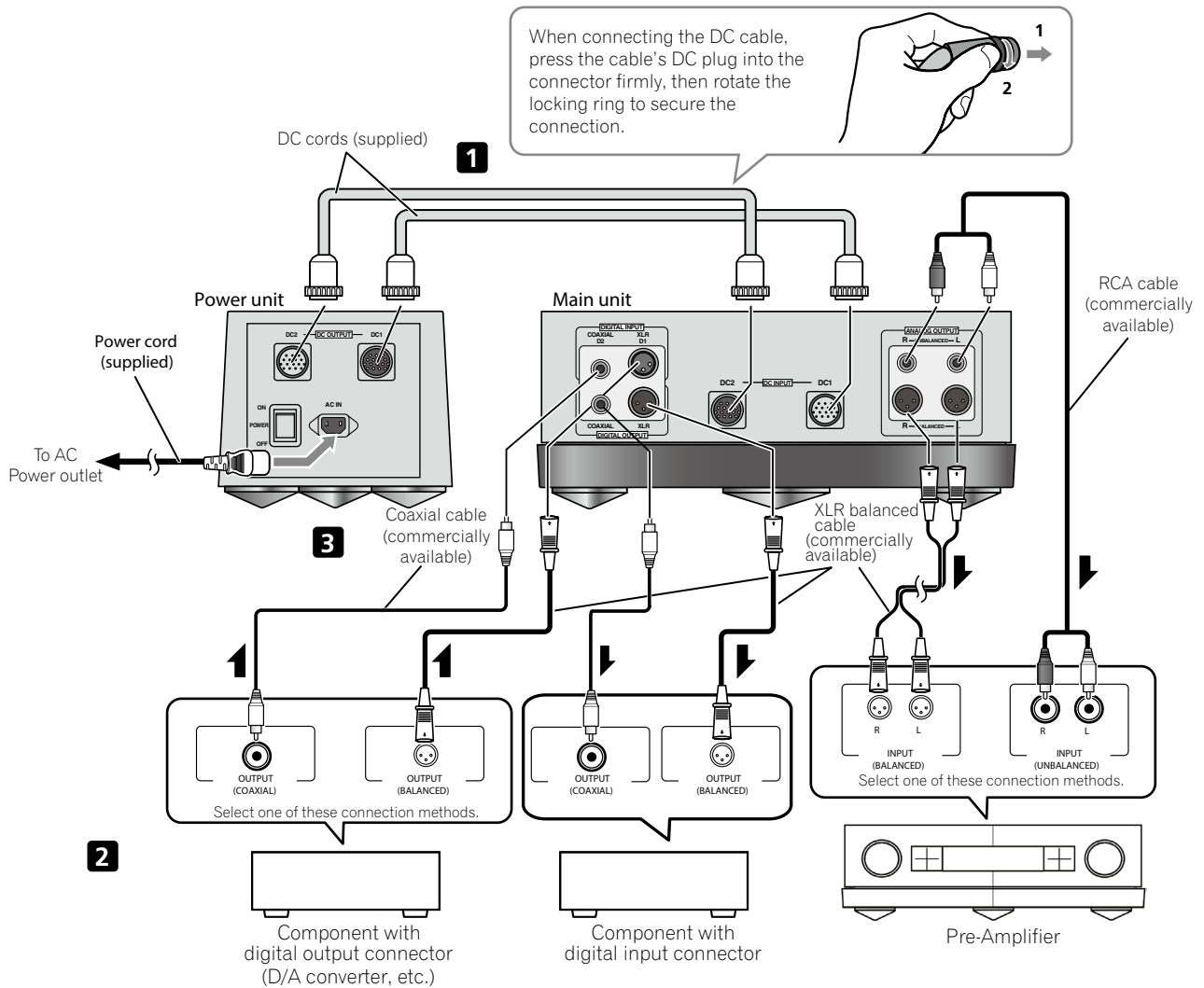

1. Use the supplied DC cords to connect the main unit to the power unit.
2. Connect other components.
3. Connect the supplied power cord to the unit's AC IN connector.
4. Connect the power cord to a standard electrical outlet (USA: AC 120 V; Europe: AC 220 - 240 V).



PLAYING

To play a disc

To play a disc on the unit, operate the unit as instructed below:

- **Turn on the power by pressing the main unit's front-panel  power button (or the  DISC PLAYER button on the remote control unit).**

Confirm that the main unit's front-panel power indicator is lighted orange.





1. **Press the  OPEN/CLOSE button.**

When the disc tray opens, load a disc on the tray.

With the disc in place, press the  **OPEN/CLOSE button** again to close the disc tray.

2. **Press the  button.**

Disc playback will begin.

- Press the  **button** (or the  **button** on the remote control unit) to suspend the replay.
- To stop play, press the  **button** during playback.
- To turn off the main unit (set to standby mode), press **the main unit's front-panel  power button** (or the  **DISC PLAYER** button on the remote control unit).

Always load discs with the printed or label surface facing up.



Taking care of your player and discs

General

- Hold discs by the edge or by the center hole and edge.
- When you're not using a disc, return it to its case and store upright. Avoid leaving discs in excessively cold, humid, or hot environments (including under direct sunlight).
- Don't glue paper or put stickers on to discs. Do not use a pencil, ball-point pen or other sharp-tipped writing instrument to write on the disc.
- Don't use self-adhesive disc labels on discs as these can cause the disc to warp slightly during playback causing distortion in the sound.



Damaged and shaped discs

- Do not use cracked, chipped, warped, or otherwise damaged discs as they may damage the player.
- This player is designed to be used only with conventional, fully circular discs. Do not use shaped discs. TAD disclaims all liability arising in connection with the use of shaped discs.

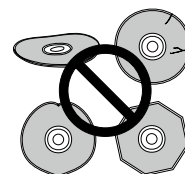

Cleaning discs

- Fingerprints and dust on discs can affect playback performance. Clean using a soft, dry cloth, wiping the disc lightly from the center to the outside edge as shown below.
- If necessary, use a cloth soaked in alcohol, or a commercially available CD/DVD cleaning kit to clean a disc more thoroughly. Never use benzine, thinner or other cleaning agents, including products designed for cleaning vinyl records.

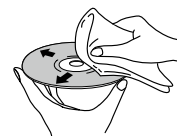



Cleaning the pickup lens

- The player's lens should not become dirty in normal use, but if for some reason it should malfunction due to dust or dirt, consult your dealer. We do not recommend using commercially available lens cleaners for CD players.





Using the ECO (energy-saving) mode

In this mode, if no playback occurs or no input signal is detected for 20 minutes, the unit will automatically enter the standby mode.

Factory default is "ECO OFF".

1. Press the main unit's front panel  button (or the remote control unit's DISC PLAYER  button) to set the unit to the standby mode.

The main unit's front panel power indicator will light red.

2. While holding the main unit's front panel  button depressed, press the main unit's front panel  button. You can change to "ECO OFF" (no automatic switching to the standby mode) by pressing the main unit's front panel  button or to "ECO ON" (automatic switching to the standby mode) by pressing the main unit's front panel  button.

CAUTION

- When you set the ECO mode on (ECO ON), you can avoid unnecessary power consumption caused by forgetting to switch off the power.

Suppress SACD output level for listening



When playing SACD, if the output is too high and produces distorted sound, this setting will lower the output level to make for easier listening. At the time of purchase, the factory default setting is DSD modulation 50 % (high output level).

- While holding the main unit's front panel  button depressed, press the main unit's front panel  button.

Each time the button is pressed, the DSD modulation rate alternates between 50 % (high output level) and 100 % (low output level).

High Sampling Mode Output

Allows conversion of digital music sampling rate to 44.1 kHz for digital output. At time of purchase, the factory default sampling rate is set by the upsampling converter to 88.2 kHz.

- While holding the  button depressed, press the  button.

Each time the button is pressed, the sampling rate alternates between 44.1 kHz and 88.2 kHz. Note that in the case of SACD, the sampling rate is fixed at 44.1 kHz.

Using the unit as a D/A converter

- With the play mode set to stop, press the main unit's front panel DAC button (or the remote control unit's DAC MODE button).

Each time the button is pressed, the mode alternates between "D1 input (XLR)", "D2 input (coaxial)", and "Disc play mode". When an input signal is received, "In" is displayed; when no signal is being received, "- -" is displayed.

ALL RESET

Set to disk replay mode.

ECO mode is set to "ECO OFF".

Set to "DSD modulation 50%" (high-output level).

High-sampling mode is set to 88.2 kHz.

SACD hybrid disk setting is set to the SACD layer.

- With the unit in standby mode, press the  power button while holding the  button depressed.

TROUBLESHOOTING

Incorrect operations are often mistaken for trouble and malfunctions. If you think that there is something wrong with this component, check the points below. Sometimes the trouble may lie in another component. Investigate the other components and electrical appliances being used. For information regarding computer settings, consult the TAD website (<http://tad-labs.com>). If the trouble cannot be rectified even after exercising the checks listed below, ask your dealer.

Symptom	Possible cause	Remedy
Settings have been erased.	<ul style="list-style-type: none"> ● When the unit's power is turned on, if the power cord is suddenly disconnected or a power interruption occurs, the contents of recorded settings may be lost. ● The power cord is disconnected from the unit's AC IN connector. 	<ul style="list-style-type: none"> ● Only disconnect the power cord after setting the power switch to OFF, and confirming that the display contents have disappeared. Take particular precautions if the unit's power cord is connected to the auxiliary power connector on another component, and the unit's power supply is linked to the ON/OFF switch of the other component. If at all possible, connect the unit's power cord to its own dedicated wall outlet. ● Be sure to connect the power cord securely to the AC IN connector.
No sound	Confirm that the audio cable plugs are connected securely.	Connect audio cables securely.
	Are the connected audio cables broken or cut? Or is there soiling on the connectors?	Check the plugs and jacks on the audio cables and the unit's audio output connectors, as well as on the audio input connectors of the amplifier to which it is connected. Clean the connectors if necessary.
	Is the disc dirty?	Clean the disc.
	Is the play operation set to pause?	Set to play.
	Is the sound volume of the connected amplifier set too low?	When connecting to an amplifier, check the input settings and speaker settings.
	The line output volume level of this device is low.	Adjust the sound volume.
	This device is muted (The bar "—" is blinking).	Press the MUTE button of the remote controller to cancel the mute status.
No sound is produced even when input is correctly set.	Input connector is not connected correctly.	Check the connection.
	Amplifier's mute function is ON.	Press the amplifier's MUTE button to disengage it.
	Sound is too low.	Adjust the volume.
Noise is audible even when no input is selected.	Noise is present in the power source itself.	Check your computer's power wiring; are too many plugs connected to the same power outlet?
Sound is distorted.	Is the unit connected to the amplifier's PHONO connector?	Do not connect the unit to an amplifier's PHONO connector.
	In the case of a SACD disc, the recording level is set higher than proper ratings.	Lower the SACD output level (page 17).

Symptom	Possible cause	Remedy
Volume level is different when playing SACD compared to CDs.	A difference may occur due to different recording formats for the two kinds of discs.	This is not a malfunction of this unit.
No sound is produced for digital input.	Digital connection is not correct.	Check the digital connection.
	On a CD player equipped with digital output level adjustment, the output level is set too low.	Adjust the player's digital output level to an appropriate level.
	The file format is not supported by the computer's digital playback software.	If the output device is set to a non-PCM audio signal format (Dolby Digital, DTS, etc.), set it to PCM.
Digital recording can't be performed from digital outputs.	<ul style="list-style-type: none"> ● Some recorders may be unable to record output when connected to 88.2 kHz output. ● Recording may not be possible when playing CD-R or other discs with copy protection. 	<ul style="list-style-type: none"> ● Try switching to 44.1 kHz output. ● Can't record.
The power turns off by itself.	If the ECO (power-saving) mode is turned ON, the unit will automatically enter standby mode if no operation is performed on the unit for 20 minutes.	Set the ECO (power-saving) mode to OFF (page 17).
Display is not visible.	The display viewing angle is within 45° to right/left from the front of the unit.	View the display from immediately in front of the unit.
	The unit is set to display off.	Press the DISP OFF button of the remote control unit to reset the lighting-off function.
The remote control doesn't work.	<ul style="list-style-type: none"> ● The remote control's batteries are expended. ● The remote control is being used too far away from the main unit. ● Angle is bad. ● Line of sight to the main unit is blocked. ● Strong light from a fluorescent lamp or other light source is directly striking the signal receiver. 	<ul style="list-style-type: none"> ● Replace the batteries with new ones. ● Use the remote control from within a distance of 7 meters (23 ft.), and within an 30° arc to right/left of the unit's front panel. ● Remove obstacles between the main unit and remote control, or change to a different location when operating the remote control. ● Readjust the position of lamps or other light sources so that strong light does not strike the signal receiver.

Static electricity or other external influences may cause malfunctioning of this unit. In this case, unplug the power cord and then plug back in. This will usually reset the unit for proper operation. If this does not correct the problem, please consult your dealer.

This unit is designed as a consumer audio product (audio/video component). It is not designed for long continuous use as a commercial BGM source, nor for use in automobiles, ships, or outdoors.

SPECIFICATIONS

Model Type	Disc player
Power:	
USA.....	AC 120 V, 60 Hz
Europe	AC 220 V to 240 V, 50 Hz/60 Hz
Power consumption	43 W
Power consumption on Standby.....	0.5 W or less
External dimensions:	
Main unit.....	450 mm (W) × 185 mm (H) × 440 mm (D) 17 23/32 in. (W) × 7 9/32 in. (H) × 17 11/32 in. (D)
Power unit.....	220 mm (W) × 185 mm (H) × 430 mm (D) 8 11/16 in. (W) × 7 9/32 in. (H) × 16 15/16 in. (D)
Weight:	
Main unit.....	26.5 kg (58 lb 7oz)
Power unit.....	14.0 kg (30 lb 14 oz)

Analog audio output (2 ch)

Audio output level (Load impedance 100 kΩ):	
Balanced output.....	450 mVrms (1 kHz, -20 dB)
Unbalanced output	220 mVrms (1 kHz, -20 dB)
Output connectors:	
Balanced output.....	XLR stereo x 1
Unbalanced output	RCA stereo x 1
Frequency response (Load impedance 100 kΩ):	
CD	4 Hz to 20 kHz
SACD	4 Hz to 40 kHz
S/N ratio:	
CD	115 dB
SACD	110 dB
Digital input (24 bit).....	115 dB

Digital audio input/output

Input sampling frequency.....	32 kHz to 192 kHz
Balanced input	XLR connector x 1
Coaxial input	RCA connector x 1
Output sampling frequency	32 kHz to 96 kHz
Balanced output	XLR connector x 1
Coaxial output.....	RCA connector x 1

Accessories

Remote control unit.....	1
DC cords (150 cm/59.06 in.)	2
Power cord	
Polishing cloth.....	1
Felts.....	2
Operating Instructions (This document)	

Note

- Specifications and the design are subject to possible modifications without notice, due to improvements.

ATTENTION

POUR ÉVITER TOUT RISQUE D'ÉLECTROCUTION, NE PAS ENLEVER LE COUVERCLE (NI LE PANNEAU ARRIÈRE). AUCUNE PIÈCE RÉPARABLE PAR L'UTILISATEUR NE SE TROUVE À L'INTÉRIEUR. CONFIER TOUT ENTRETIEN À UN PERSONNEL QUALIFIÉ UNIQUEMENT.

D3-4-2-1-1_B1_Fr

AVERTISSEMENT

Cet appareil n'est pas étanche. Pour éviter les risques d'incendie et de décharge électrique, ne placez près de lui un récipient rempli d'eau, tel qu'un vase ou un pot de fleurs, et ne l'exposez pas à des gouttes d'eau, des éclaboussures, de la pluie ou de l'humidité.

D3-4-2-1-3_A1_Fr

AVERTISSEMENT

Pour éviter les risques d'incendie, ne placez aucune flamme nue (telle qu'une bougie allumée) sur l'appareil.

D3-4-2-1-7a_A1_Fr

PRÉCAUTION DE VENTILATION

Lors de l'installation de l'appareil, veillez à laisser un espace suffisant autour de ses parois de manière à améliorer la dissipation de chaleur (au moins 10 cm sur le dessus, 10 cm à l'arrière et 10 cm de chaque côté).

AVERTISSEMENT

Les fentes et ouvertures du coffret sont prévues pour la ventilation, pour assurer un fonctionnement stable de l'appareil et pour éviter sa surchauffe. Pour éviter les risques d'incendie, ne bouchez jamais les ouvertures et ne les recouvrez pas d'objets, tels que journaux, nappes ou rideaux, et n'utilisez pas l'appareil posé sur un tapis épais ou un lit.

D3-4-2-1-7b*_A1_Fr

Milieu de fonctionnement

Température et humidité du milieu de fonctionnement : De +5 °C à +35 °C ; Humidité relative inférieure à 85 % (orifices de ventilation non obstrués)
N'installez pas l'appareil dans un endroit mal ventilé ou un lieu soumis à une forte humidité ou en plein soleil (ou à une forte lumière artificielle).

D3-4-2-1-7c*_A1_Fr

ATTENTION

L'interrupteur d'alimentation  de cet appareil ne coupe pas complètement le courant provenant de la prise secteur. Comme la prise d'alimentation fait office de dispositif de déconnexion du secteur, il devra être débranché au niveau de la prise secteur pour que l'appareil soit complètement hors tension. Par conséquent, veillez à installer l'appareil de telle manière que sa prise d'alimentation puisse être facilement débranchée de la prise secteur en cas d'accident. Pour éviter tout risque d'incendie, la prise d'alimentation doit aussi être débranchée au niveau de la prise secteur si vous prévoyez une période prolongée de non utilisation (par exemple avant un départ en vacances).

D3-4-2-2-2a*_A1_Fr

ATTENTION

Cet appareil est un produit laser de Classe 1, classé selon l'article IEC 60825-1:2007 relatif à la Sécurité des produits laser.



D58-5-2-2a_A2_Fr

Ce produit est destiné à une utilisation domestique générale. Toute panne due à une utilisation autre qu'à des fins privées (comme une utilisation à des fins commerciales dans un restaurant, dans un autocar ou sur un bateau) et qui nécessite une réparation sera aux frais du client, même pendant la période de garantie.

K041_A1_Fr

NOTE IMPORTANTE SUR LE CÂBLE D'ALIMENTATION

Tenir le câble d'alimentation par la fiche. Ne pas débrancher la prise en tirant sur le câble et ne pas toucher le câble avec les mains mouillées. Cela risque de provoquer un court-circuit ou un choc électrique. Ne pas poser l'appareil ou un meuble sur le câble. Ne pas pincer le câble. Ne pas faire de noeud avec le câble ou l'attacher à d'autres câbles. Les câbles d'alimentation doivent être posés de façon à ne pas être écrasés. Un câble abîmé peut provoquer un risque d'incendie ou un choc électrique. Vérifier le câble d'alimentation de temps en temps. En cas de dommage, veuillez demander à votre revendeur de vous remplacer le produit.

S002*_A1_Fr

Modèle pour Etats-Unis et Canada seulement

La protection de votre ouïe est entre vos mains

Pour assurer le rendement optimal de votre matériel et – plus important encore – la protection de votre ouïe, réglez le volume à un niveau raisonnable. Pour ne pas altérer votre sens de la perception, le son doit être clair mais ne produire aucun vacarme et être exempt de toute distorsion. Votre ouïe peut vous jouer des tours. Avec le temps, votre système auditif peut en effet s'adapter à des volumes supérieurs, et ce qui vous semble un « niveau de confort normal » pourrait au contraire être excessif et contribuer à endommager votre ouïe de façon permanente. Le réglage de votre matériel à un volume sécuritaire AVANT que votre ouïe s'adapte vous permettra de mieux vous protéger.

CHOISISSEZ UN VOLUME SÉCURITAIRE:

- Réglez d'abord le volume à un niveau inférieur.
- Montez progressivement le volume jusqu'à un niveau d'écoute confortable ; le son doit être clair et exempt de distorsions.
- Une fois que le son est à un niveau confortable, ne touchez plus au bouton du volume.

N'OUBLIEZ PAS DE RESPECTER LES DIRECTIVES SUIVANTES:

- Lorsque vous montez le volume, assurez-vous de pouvoir quand même entendre ce qui se passe autour de vous.
- Faites très attention ou cessez temporairement l'utilisation dans les situations pouvant s'avérer dangereuses.
- N'utilisez pas des écouteurs ou un casque d'écoute lorsque vous opérez un véhicule motorisé ; une telle utilisation peut créer des dangers sur la route et est illégale à de nombreux endroits.

S001a_A1_Fr

Modèle pour Europe seulement

Information à destination des utilisateurs sur la collecte et l'élimination des équipements et batteries usagés

(Marquage pour les équipements)



Ces symboles qui figurent sur les produits, les emballages et/ou les documents d'accompagnement signifient que les équipements électriques et électroniques et batteries usagés ne doivent pas être jetés avec les déchets ménagers et font l'objet d'une collecte sélective.

Pour assurer l'enlèvement et le traitement appropriés des produits et batteries usagés, merci de les retourner dans les points de collecte sélective habilités conformément à la législation locale en vigueur.

(Exemples de marquage pour les batteries)

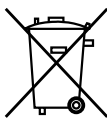

En respectant les circuits de collecte sélective mis en place pour ces produits, vous contribuerez à économiser des ressources précieuses et à prévenir les impacts négatifs éventuels sur la santé humaine et l'environnement qui pourraient résulter d'une mauvaise gestion des déchets.

Pour plus d'information sur la collecte et le traitement des produits et batteries usagés, veuillez contacter votre municipalité, votre service de gestion des déchets ou le point de vente chez qui vous avez acheté ces produits.

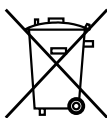

**Ces symboles ne sont valables que dans les pays de l'Union Européenne.
Pour les pays n'appartenant pas à l'Union Européenne :**

Si vous souhaitez jeter ces articles, veuillez contacter les autorités ou revendeurs locaux pour connaître les méthodes d'élimination appropriées.

K058a_A1_Fr

PRÉCAUTIONS À L'EMPLOI

Emplacement d'installation

Veillez choisir, pour l'installation de l'appareil, un lieu stable à proximité du système stéréo avec lequel l'appareil va être utilisé.

Pour prolonger la durée de vie du produit, évitez de l'installer dans les endroits suivants :



- Endroits en plein soleil
- Endroits humides ou mal ventilés
- Endroits aux températures extrêmes
- Endroits subissant des vibrations
- Endroits poussiéreux ou enfumés
- Endroits exposés à des fumées grasses, de la vapeur ou de la chaleur (p.ex. une cuisine)

Ne posez pas des objets sur le dessus de cet appareil

Ne posez pas des objets sur le dessus du unité.



Pour éviter les effets négatifs de la chaleur

N'installez pas le unité sur le dessus d'un amplificateur ou d'un autre composant, dégageant de la chaleur. Lors de l'installation dans une étagère, évitez absolument de placer le unité entre un amplificateur et un autre composant qui dégagent de la chaleur.

Coupez l'alimentation quand l'appareil n'est pas utilisé

Selon les conditions du signal des émissions télévisées, des parasites peuvent apparaître sur l'écran d'un téléviseur lorsque celui-ci est mis sous tension alors que le unité est déjà sous tension. Il se peut que des parasites soient audibles à l'écoute d'une émission radio quand le unité est déjà sous tension. Ce phénomène n'est pas le signe d'une défaillance du téléviseur, du tuner de radio ou du unité. Si des parasites sont perçus, mettez le unité hors tension.

Déplacement du unité

Si vous devez déplacer le unité, retirez d'abord le disque du logement et refermez le plateau du disque. Appuyez sur le bouton d'alimentation  de l'unité principale (ou sur le bouton  **DISC PLAYER** de la télécommande) de sorte que le témoin **[OFF]** s'éteigne, puis débranchez le cordon d'alimentation. Pour éviter de l'endommager, ne déplacez jamais l'appareil si un disque y est installé.

Précaution à l'installation de l'appareil dans un étagère à porte vitrée

N'appuyez pas sur le bouton  **OPEN/CLOSE** de la télécommande pour ouvrir le plateau de disque, alors que la porte vitrée est fermée. La porte empêcherait l'ouverture du plateau de disque, ce qui pourrait endommager l'appareil.

Entretien

Pour nettoyer le unité, servez-vous d'un linge propre pour enlever délicatement les poussières sur la surface du disque. Si la surface est extrêmement souillée, frottez-la avec un linge doux trempé dans un produit de nettoyage neutre, dilué dans 5 à 6 fois son volume d'eau, et bien essoré. N'utilisez pas de produits chimiques volatils, tels qu'un diluant pour peinture, ou du benzène, car ils pourraient corroder la surface des panneaux. N'utilisez pas de produits en atomiseur, tels qu'un insecticide, à proximité du unité. Si vous voulez utiliser un chiffon à traitement chimique pour le nettoyage, lisez au préalable les précautions qui accompagnent le chiffon en question.

A propos d'une condensation d'humidité

Pendant l'hiver ou par temps froid, de l'humidité peut se condenser à l'intérieur du lecteur s'il est transporté de l'extérieur ou d'un endroit froid vers une pièce chaude, ou si la température de la pièce dans laquelle se trouve l'appareil est élevée brusquement. Si de la condensation se forme à l'intérieur du lecteur, il risque de ne pas fonctionner correctement ou pas du tout. Dans ce cas, laissez l'appareil sous tension pendant 1 à 2 heures ; l'humidité s'évaporerait à mesure que le lecteur s'adapte à la température ambiante et vous pourrez alors l'utiliser à nouveau. Il se peut qu'une condensation se forme aussi en été si l'air d'un climatiseur touche directement le unité. Dans ce cas, écarter le lecteur par rapport au courant d'air, provenant du climatiseur.

Nous vous remercions de votre achat de cet appareil TAD. Nous vous demandons de lire soigneusement ce mode d'emploi ; vous serez ainsi à même de faire fonctionner l'appareil correctement. Après avoir bien lu le mode d'emploi, le ranger dans un endroit sûr pour pouvoir s'y référer ultérieurement.

PRÉCAUTIONS À L'EMPLOI	4
Emplacement d'installation.....	4
Entretien	4
A propos d'une condensation d'humidité	4
INTRODUCTION	6
Inspirer la joie de l'écoute musicale.....	6
Caractéristiques.....	6
AVANT LA MISE EN SERVICE	7
Vérification du contenu de l'emballage.....	7
Mise en place des piles.....	7
DISQUES UTILISABLES.....	8
Types de disques utilisables dans cet appareil.....	8
NOMENCLATURE DES ORGANES ET DE LEURS FONCTIONS	9
Panneau avant de l'unité principale.....	9
Panneau arrière de l'unité d'alimentation / panneau arrière de l'unité principale	10
Télécommande	11
INSTALLATION ET BRANCHEMENTS	12
Installation.....	12
Connexions	13
EN COURS DE LECTURE.....	14
Lecture et entretien des disques.....	14
Entretien du lecteur et des disques	14
RÉGLAGES SPÉCIAUX.....	15
Utiliser le Mode ECO (économie de courant)	15
Réduction du niveau de sortie à la lecture d'un SACD.....	15
Sortie en mode Echantillonnage élevé	15
Utilisation du cet appareil comme convertisseur N/A.....	15
ALL RESET (Réinitialisation intégrale).....	15
GUIDE DE DÉPANNAGE.....	16
FICHE TECHNIQUE	18

INTRODUCTION

Inspirer la joie de l'écoute musicale

Technical Audio Devices Laboratories, Inc. (TADL) a eu pour point de départ une volonté de découvrir les technologies qui permettraient de recréer parfaitement les sons purs des représentations en 'live', grâce à un savoir-faire excluant tout compromis. Nous avons hérité notre philosophie de Bart Locanthe—reconnu dans le monde entier comme le meilleur technicien du son—qui affirmait que la véritable technologie consiste à rester fidèle aux principes de base et que la technologie véritable place davantage l'accent sur la qualité sonore que sur la technologie en tant que telle. Chez TADL, nous peaufinons nos technologies afin de créer des équipements capables de restituer les sons musicaux, évoquant l'énergie et l'impact de la musique en direct.

Caractéristiques

Contient un « circuit master clock à C/N (rapport porteuse) ultra-rapide*» et un « UPCG de troisième génération **»

Nous avons fait de grands efforts pour réduire la quantité totale de sautilllements afin d'obtenir une qualité sonore élevée. Dans le labo TAD, nous nous sommes efforcés de supprimer les sautilllements dans les bandes latérales de basse fréquence relatives aux fréquences centrales. Nous avons essayé d'améliorer davantage la qualité sonore et le C/N (rapport porteuse) en adoptant le « morceau de cristal taillé SC » et avons réussi à faire évoluer l' « UPCG » jusqu'à la troisième génération. Grâce aux technologies mises au point pour les installations relais des stations de base numérique à haute vitesse, l'horloge maîtresse à oscillateurs spécialisés et conductivité d'une haute pureté fournit les performances exceptionnelles exigées par un lecteur CD, ce qui permet de restituer à la perfection les signaux gravés sur le disque.

*C/N (= P/B) : Rapport Porteuse/Bruit

**UPCG : Générateur à cristal d'ultra-haute précision

Purification du circuit d'alimentation

Nous avons tenté de réduire le contact du circuit d'alimentation avec les lignes sortantes à l'aide d'un enroulement interne en tire-bouchon pour le transformateur de courant afin d'accroître le niveau de purification. Nous avons en outre soigneusement supprimé la magnétostriktion en effectuant les soudures avec des matériaux non-magnétiques et en utilisant du cuivre de haute pureté type OFC pour les bornes des lignes en tire-bouchon, pour les bornes de montage des substrats et pour les vis de fixation.

Convertisseurs C/A différentiels jumelés

Les convertisseurs C/A de Burr-Brown (192 kHz/24 bit) sont utilisés en parallèle pour améliorer les performances audio, y compris le rapport S/N (signal-bruit), la linéarité, la portée dynamique et le taux de distorsion. Ces atouts permettent une restitution fidèle même des signaux audio les plus délicats, ce qui procure un degré l'ampleur plus élevé à la reproduction musicale.

Alimentation électrique indépendante

Le unité dispose d'une unité d'alimentation indépendante du lecteur CD proprement dit. Nous avons séparé le bloc d'alimentation de l'appareil principal, ce qui permet d'éliminer les effets nuisibles des vibrations externes des fuites de flux magnétique du bloc d'alimentation sur le mécanisme de transport CD et les circuits audio. De plus, les sections audio et numériques présentent des transformateurs toriques super-puissants de 400 VA (ce qui équivaut aux performances d'un ampli de puissance), produisant la haute réponse nécessaire pour suivre virtuellement tout signal, et atteignant une puissance élevée et des bruits réduits.

Le mécanisme CD original est dotée d'un système de chargement de haute précision parfaitement silencieux lors du fonctionnement

Afin d'atteindre une relecture exacte et de haute précision, nous développons chez TAD des idées originales. Notre « mécanisme CD/SACD haute rigidité » nouvellement conçu permet un fonctionnement avec d'excellentes propriétés d'absorption des vibrations grâce au mécanisme de chargement de haute précision pourvu de roulements en métal. La partie de ramassage employant un chemin optique infini présente des performances élevées et stables et une haute précision de lecture.

Construction très rigide à centre de gravité surbaissé

Pour éliminer les effets nuisibles des vibrations externes, un châssis en aluminium moulé très rigide doté d'une suspension à 3 points a été retenu. Cet agencement d'une base pesante et massive a été choisi afin d'abaisser le centre de gravité, ce qui réduit encore les vibrations. Ces éléments de la conception permettent de reproduire les signaux musicaux avec une grande stabilité tout en évitant les vibrations, causées par la pression des haut-parleurs et d'autres sources.

Mode DAC

Grâce à ses convertisseurs N/A d'une haute précision et à ses oscillateurs d'horloge maîtresse d'une haute pureté, le unité parvient à des performances aussi élevées qu'un convertisseur N/A autonome. Un convertisseur de taux d'échantillonnage et une horloge maîtresse à rapport P/B ultra-haut pour la régénération autorisent une conversion de haute précision.

Vérification du contenu de l'emballage

Veillez vérifier que les objets suivants sont présents dans la boîte d'emballage.

- Télécommande x 1

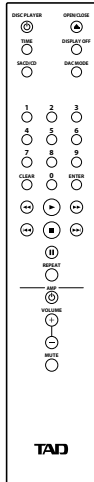

- Cordons CC (CDF1340 150 cm/59,06 po.) x 2

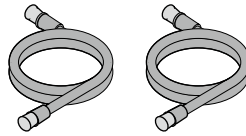

- Chiffon de nettoyage x 1
- Feutres x 2
- Mode d'emploi (ce document)
- Cordon d'alimentation (Modèle pour Etats-Unis et Canada)



- Cordon d'alimentation (Modèle pour Europe, Asie)

Type de fiche à 2 broches (Pour utilisation en Europe, sauf Royaume-Uni)

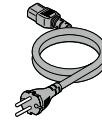

Type de fiche à 3 broches (Pour utilisation au Royaume-Uni, Singapour, Malaisie, Hong Kong)

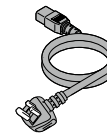

Mise en place des piles

Utilisez des piles sèches de type AAA (SUM-4) au manganèse (R03) ou des piles alcalines (LR03).

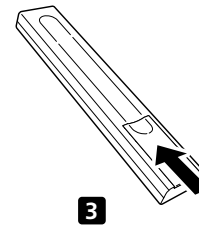
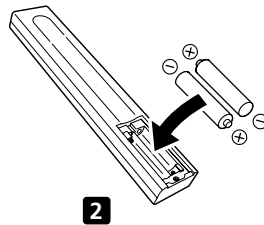
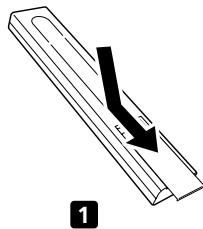

Remplacez les piles lorsque vous constatez une diminution de la portée de la télécommande.

AVERTISSEMENT

- N'utilisez pas et ne rangez pas les piles sous la lumière directe du soleil ou dans un endroit excessivement chaud, comme une voiture ou à proximité d'un appareil de chauffage. Les piles risqueraient de fuir, de surchauffer, d'exploser ou de s'enflammer. Leur durée de vie ou leurs performances pourraient également être réduites.
- Ne laissez pas les piles dans des endroits accessibles aux bébés et aux petits enfants. Si une pile devait être avalée par accident, consultez immédiatement un médecin.

ATTENTION

Une utilisation inadéquate des piles peut provoquer un suintement de leur électrolyte ou leur éclatement. Respectez les précautions suivantes :

- N'utilisez jamais simultanément des piles neuves et usagées.
- Lorsque vous installez les piles dans le logement, ne pliez pas la borne moins (-) du logement avec le bout de la pile, car ceci pourrait provoquer un court-circuit, une fuite du liquide de la pile et/ou une surchauffe artificielle.
- Orientez correctement les pôles positif et négatif de chaque pile en respectant les repères à l'intérieur du logement.
- Utilisez des piles au manganèse ou alcalines de type AAA (SUM-4, R03).
- Si vous prévoyez de ne pas utiliser la télécommande pendant longtemps (1 mois ou davantage), retirez-en les piles pour éviter des dégâts causés par une fuite éventuelle de leur électrolyte. En cas de suintement de l'électrolyte, essuyez l'intérieur du logement et remplacez les piles par des neuves.
- Lorsque vous vous débarrassez de piles usées, veuillez vous conformer aux réglementations gouvernementales ou environnementales des institutions publiques en vigueur dans votre pays ou votre région.

DISQUES UTILISABLES

Types de disques utilisables dans cet appareil

Les disques utilisables portent une des marques suivantes sur leur étiquette, leur emballage ou leur pochette.

SACD



CD



CD-R



CD-RW



“Super Audio CD” est une marque de commerce déposée.

A propos de la lecture d'un CD Super Audio

Un CD Super Audio est lisible seulement en deux voies.

CD à contrôle de copie

Ce lecteur est conçu pour respecter les normes de CD musicaux. Nous ne garantissons pas un fonctionnement correct ou les performances à la lecture de disques qui ne respectent pas les normes de CD musicaux.

A propos de la lecture DualDisc

Un DualDisc est un nouveau type de disque à 2 faces, dont l'une renferme le contenu DVD vidéo, audio, etc. et l'autre le contenu non-DVD, tel que le matériel audionumérique. La face audio non-DVD d'un tel disque n'est pas conforme aux spécifications CD Audio et, par conséquent, il se peut qu'elle ne soit pas lisible. Pour des informations plus détaillées sur les spécifications DualDisc, adressez-vous au fabricant de ces disques ou à un de ses détaillants.

Lecture de disques CD-R/CD-RW

Le lecteur peut lire des disques CD-R/CD-RW, formatés selon le format de musique CD et contenant des données musicales. Toutefois, il se peut que, selon le disque, certains ne soient pas lisibles ou qu'ils présentent des parasites ou des distorsions. Le lecteur est un lecteur de disque spécialisé et il ne permet pas d'enregistrer sur des disques CD-R/CD-RW. Les disques CD-R/CD-RW non finalisés ne sont pas lisibles sur ce lecteur.

* Pour plus de détails, consultez le mode d'emploi de votre enregistreur de disque.

ATTENTION

- Il se peut que certains disques CD-R/CD-RW, enregistrés sur un enregistreur de disque ou un ordinateur personnel, ne soient pas lisibles sur ce lecteur. Cette impossibilité de lecture peut provenir des caractéristiques du disque, de griffes, de poussières, de souillures sur la lentille du lecteur, d'une condensation, etc.
- Il se peut que des disques enregistrés sur un ordinateur personnel ne puissent pas être lus en raison d'inconstances dans les paramètres d'enregistrement ou dans l'environnement du système. Veillez à enregistrer vos disques selon le format correct (pour des détails, consultez le vendeur de votre application d'enregistrement du disque).
- Des disques enregistrés en format “packet-write” ne sont pas lisibles sur ce lecteur.

Disques non lisibles sur le unité :

Disque BD, BD-ROM, DVD, CD-G, CD vidéo, CD de 8 cm

Panneau avant de l'unité principale

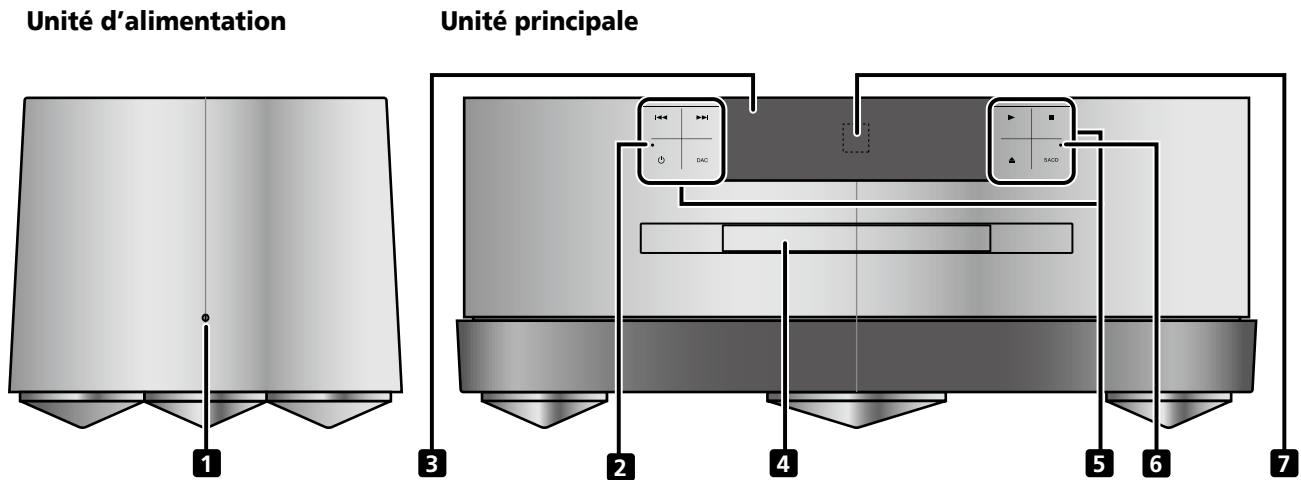

1 Voyant d'alimentation

S'allume en orange lorsque l'appareil est activé.

2 Voyant d'alimentation

Il s'allume pour indiquer que l'appareil est sous tension.

Lumière orange : Allumée (l'appareil peut être utilisé).

Lumière rouge : Veille (état d'attente).

3 Afficheur

Cet afficheur fournit des informations graphiques sur les diverses opérations et fonctions de cet appareil.

4 Plateau du disque

5 Touches de fonction

Touchez le centre du caractère ou de l'icône pour activer les fonctions.

◀◀ – Pour revenir au début de la plage en cours de lecture.

▶▶ – Pour sauter au début de la plage suivante.

⏻ – Pour mettre l'appareil sous tension/en veille.

DAC – Pour passer à l'entrée de convertisseur numérique/analogique.

▶ – Lecture. Une pression au cours de la lecture fait passer au mode Pause.

■ – Pour arrêter la lecture.

SACD – Fait permuter la zone de lecture d'un disque hybride.

▲ OPEN/CLOSE – Pour ouvrir/fermer le logement du disque.

* Le bouton OPEN/CLOSE de l'appareil fonctionne uniquement lorsque la fonction SACD/CD est activée.

6 Voyant SACD

Ce voyant s'allume quand un disque SACD a été inséré ou quand la couche SACD d'un disque SACD/CD hybride a été sélectionnée.

7 Capteur du signal de télécommander

Dirigez la télécommande vers ce capteur pour contrôler l'appareil. La distance opérationnelle est limitée à 7 mètres environ.

Remarque

L'arrêt d'un disque provoque l'annulation du mode de répétition.

⚠ ATTENTION

Vous devez débrancher le cordon d'alimentation (débrancher l'appareil) pour couper entièrement l'alimentation.

Veillez placer l'appareil près d'une prise de courant de manière à avoir un accès facile à la prise d'alimentation (pour débrancher l'appareil).

Panneau arrière de l'unité d'alimentation / panneau arrière de l'unité principale

Unité d'alimentation

Unité principale

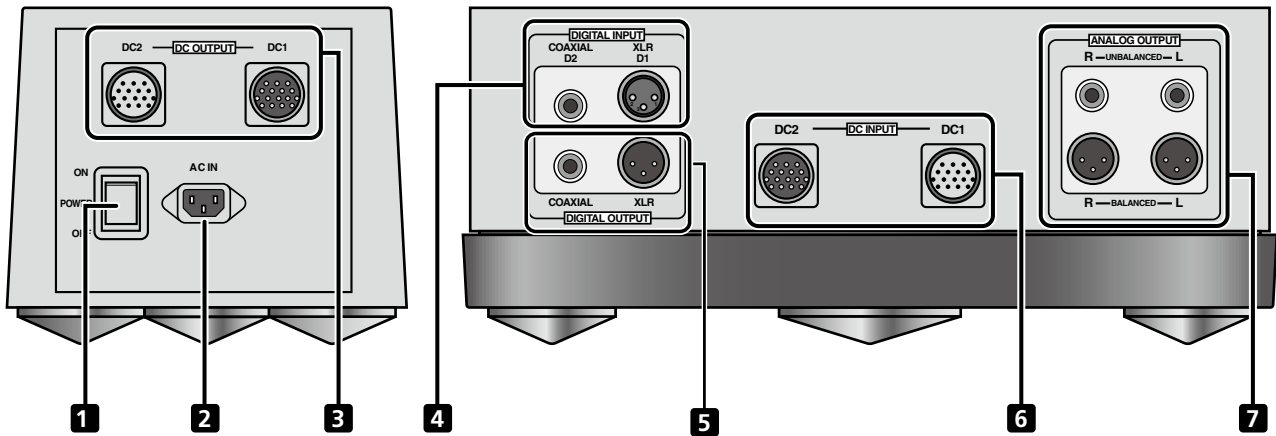

1 Interrupteur d'alimentation principal (POWER ON/OFF)

Cet interrupteur principal met l'appareil sous tension/hors tension. Appuyez sur le côté supérieur pour la mise sous tension, puis appuyez sur le bouton  de la télécommande ou de l'unité principale pour régler l'appareil en mode Veille ou Sous tension. Appuyez sur le côté inférieur de cet interrupteur pour mettre l'appareil hors tension.

2 Connecteur AC IN

Branchez ici le cordon d'alimentation fourni comme accessoire.

3 Connecteurs DC OUTPUT (DC1/DC2)

Connectez le cordon CC fourni à l'appareil principal.

4 Connecteurs DIGITAL INPUT

Raccordez à un composant doté d'un connecteur de sortie numérique.

- Type XLR (symétrique) (D1)
- Type COAXIAL (D2)

5 Connecteur DIGITAL OUTPUT

Raccordez à un composant doté d'un connecteur d'entrée numérique.

- XLR (balanced) type
- Type COAXIAL

6 Connecteurs DC INPUT (DC1/DC2)

Connectez le cordon CC fourni au bloc d'alimentation.

7 Connecteurs ANALOG OUTPUT

Raccordez au pré-amplificateur.

- Type UNBALANCED RCA
- Type BALANCED XLR

Télécommande

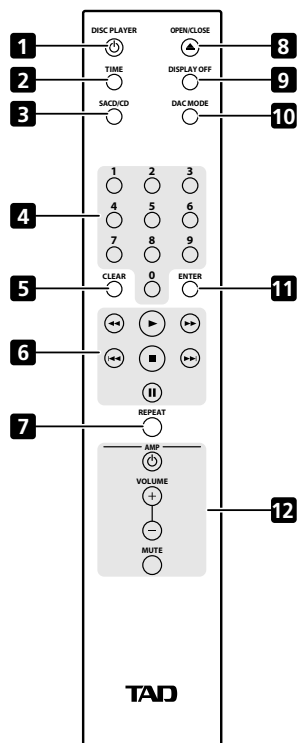

1 Bouton DISC PLAYER

Pour mettre l'appareil sous tension / en mode Veille.

2 Bouton TIME

Appuyez pour afficher la durée de lecture écoulée et la durée restante sur le disque. A chaque pression sur le bouton, l'affichage change comme suit : **[track remaining time]** / **[disc remaining time]** / **[elapsed time]**.

3 Bouton SACD/CD

Appuyez pour passer d'une zone de lecture à l'autre sur un disque hybride. A chaque pression sur le bouton, la zone de lecture alterne entre "CD area" et "SACD area".

4 Touches numériques

Pour désigner les plages que vous souhaitez lire. Appuyez sur la touche numérique appropriée pour sélectionner une plage, puis sur le bouton **ENTER** pour valider votre choix.

5 Bouton CLEAR

Pour annuler le poste d'entrée actuel. Cette touche s'avère utile, par exemple, si vous avez saisi un numéro de plage inadéquat.

6 Touches d'exécution de lecture

- ▶ – Pour lancer la lecture.
- – Pour arrêter la lecture.
- || – Une pression au cours de la lecture interrompt celle-ci à sa position actuelle. Une nouvelle pression sur le bouton relance la lecture.
- ◀◀ – Une pression pendant la lecture déclenche une inversion rapide.
- ◀◀ – Appuyez pendant la lecture pour repasser au début de la plage en cours de lecture.
- ▶▶ – Une pression pendant la lecture déclenche une avance rapide.
- ▶▶ – Appuyez pour avancer jusqu'au début de la plage suivante.

7 Bouton REPEAT

A chaque pression de ce bouton, le mode de lecture répétée change dans l'ordre suivant :

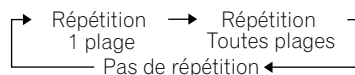

Une piste est répétée.

8 Bouton OPEN/CLOSE

Appuyez pour ouvrir et refermer le plateau du disque.

9 Bouton DISPLAY OFF

Appuyez pour éteindre l'afficheur.

10 Bouton DAC MODE

Appuyez pour passer au mode DAC. A chaque pression sur le bouton, le mode change comme suit : **"D1 input (XLR)"** / **"D2 input (coaxial)"** / **"Disc play mode"**.

11 Bouton ENTER

Appuyez pour valider les réglages et les sélections.

12 Boutons d'utilisation d'amplificateur

Elles permettent de contrôler un amplificateur TAD.

AMP – Mise sous tension/Veille d'amplificateur.

VOLUME – Pour ajuster le volume sonore.

MUTE – Appuyez pour mettre temporairement le son en sourdine.

Plage d'action de la télécommande

Quand vous utilisez la télécommande pour contrôler l'unité, orientez-la vers le capteur du signal de télécommande sur l'unité principale dans les plages indiquées sur cette illustration.

- La télécommande ne fonctionnera pas correctement si un obstacle se trouve entre la télécommande et le capteur de son signal, ou si l'angle entre la télécommande et le capteur n'est pas approprié.
- Des défaillances peuvent se produire si l'unité est utilisée à proximité d'autres appareils, émettant des rayons infrarouges, ou si la télécommande d'autres appareils utilisant des rayons infrarouges est utilisée à proximité. Par ailleurs, l'emploi de cette télécommande à proximité d'autres appareils, utilisant aussi des rayons infrarouges, pourrait perturber le fonctionnement de ceux-ci.
- Remplacez les piles lorsque vous constatez une diminution de la portée de la télécommande.
- Il se peut que la télécommande ne fonctionne pas correctement si les rayons du soleil ou la lumière de lampes fluorescentes frappent directement le capteur du signal de télécommande. Dans ces cas, changez l'endroit de l'installation ou placez les lampes fluorescentes à un endroit plus éloigné.

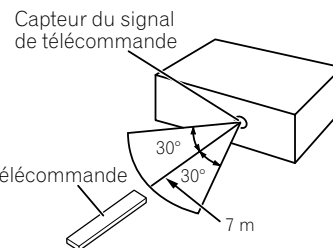

INSTALLATION ET BRANCHEMENTS

Installation



AVERTISSEMENT

- Installez l'appareil dans un endroit plat, stable, à niveau et qui soit suffisamment solide pour supporter son poids ; des dégâts, voire des blessures pourraient résulter si l'appareil devait tomber de l'endroit où il est installé. Lors de l'installation sur une étagère ou un endroit comparable, assurez-vous que sa structure est suffisamment résistante.
- Ne posez rien sur le dessus de l'appareil et ne le recouvrez pas avec des tissus ou du papier, car une baisse de la dispersion de la chaleur pourrait entraîner des dégâts.



ATTENTION

- Lors de l'installation de l'appareil, laissez un espace d'au-moins 10 cm par rapport aux parois ou murs adjacents. Pour faciliter la dispersion de la chaleur, l'appareil doit être installé à une certaine distance des autres composants électriques. Si vous installez l'appareil dans un rack, un espace d'au-moins 10 cm doit être laissé sur le dessus, à l'arrière et sur les côtés de l'appareil. Si un espace insuffisant est laissé autour de l'appareil, de la chaleur risque de s'y accumuler, ce qui présente un risque d'incendie.
- N'installez jamais l'appareil sur un tapis, un coussin, une surface souple ou dans un espace restreint, car ceci pourrait empêcher une circulation naturelle de l'air autour de celui-ci.

Remarques d'installation :

- L'unité d'alimentation et l'unité principale de cet appareil sont toutes deux montées sur des supports à pointe de découplage qui risquent de griffer la surface à l'endroit de leur installation. Pour éviter de griffer l'endroit de son installation, disposez les feutres fournis sous le cet appareil.

Connexions

⚠ ATTENTION

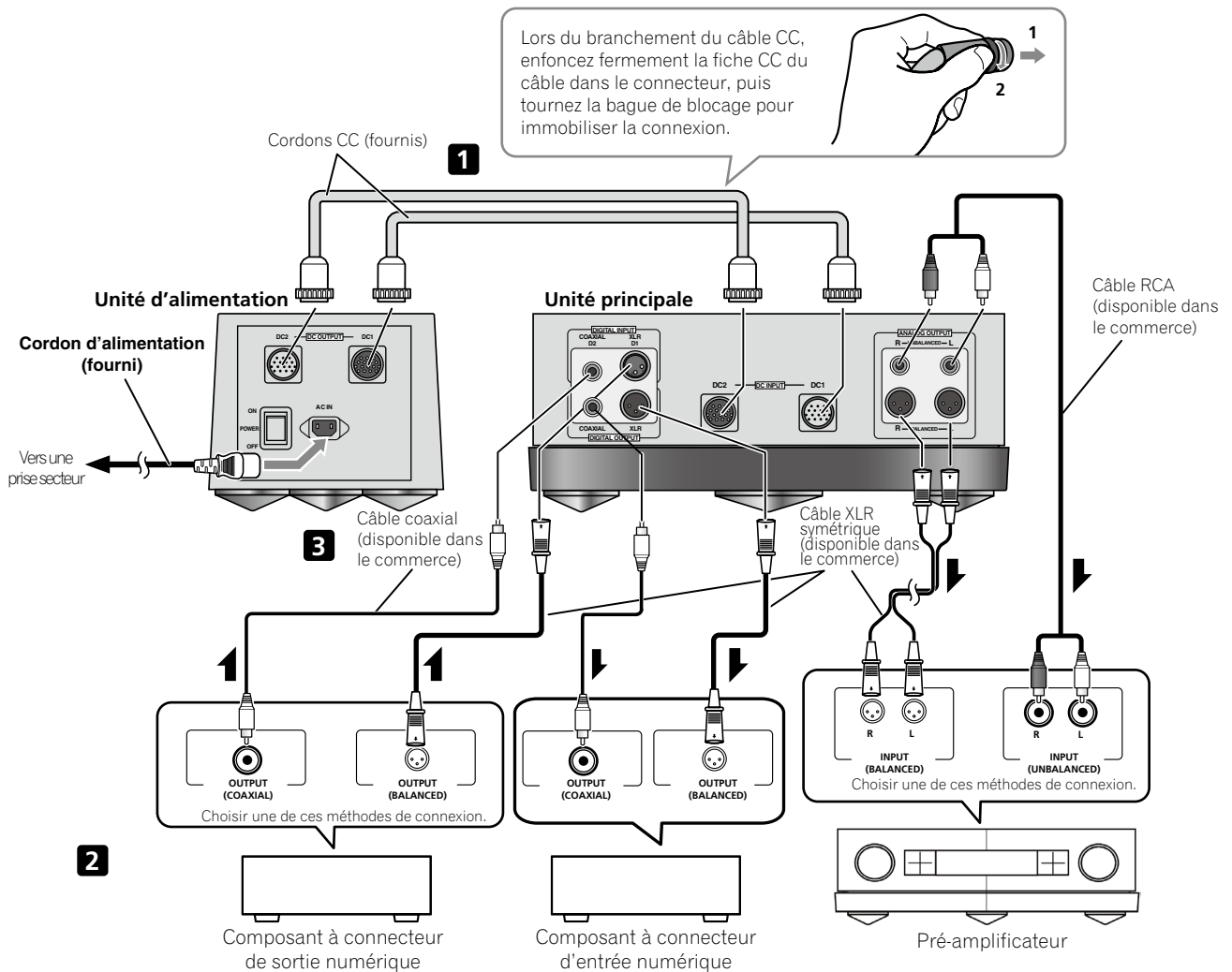

- N'allumez pas l'interrupteur d'alimentation de l'unité ou d'autres composants avant que tous les branchements ne soient terminés.
- Lors du branchement de composants ou d'un changement des connexions, réglez toujours l'interrupteur d'alimentation sur OFF (hors tension) et débranchez le cordon d'alimentation au niveau de la prise secteur. Lorsque vous effectuez les connexions, branchez le cordon d'alimentation en dernier lieu.

1. Utilisez les cordons CC fournis pour raccorder l'unité principale sur l'unité d'alimentation.
2. Raccordez les autres composants.
3. Branchez le cordon d'alimentation fourni sur le connecteur AC IN de cet appareil.
4. Branchez le cordon d'alimentation sur une prise électrique ordinaire (CA 220 - 240 V).



Lecture et entretien des disques

Pour lire un disque sur le unité, utilisez l'appareil comme expliqué ci-après :

- **Confirmez que l'interrupteur d'alimentation principal de l'unité d'alimentation est réglé sur ON (sous tension), puis appuyez sur le bouton  du panneau avant de l'unité principale (ou sur le bouton DISC PLAYER  de la télécommande) pour mettre l'appareil sous tension.**

Vérifiez que le voyant d'alimentation du panneau avant de l'unité principale est allumé en orange.





1. **Appuyez sur le bouton  OPEN/CLOSE.**

Quand le plateau du disque s'ouvre, déposez-y un disque.

Une fois que le disque est en place, appuyez à nouveau sur le bouton  OPEN/CLOSE pour refermer le plateau.

2. **Appuyez sur le bouton  (lecture).**

La lecture du disque commence.

- Appuyez sur le **bouton  (ou sur le bouton  de la télécommande) pour suspendre la relecture.**
- Pour arrêter la lecture, appuyez sur le **bouton  (stop) au cours de la lecture.**
- Pour mettre l'unité principale hors tension (ou la régler en mode Veille), **appuyez sur le bouton  du panneau avant de l'unité principale (ou sur le bouton  DISC PLAYER sur la télécommande).**

Installez les disques en orientant toujours leur face imprimée ou étiquetée vers le haut.

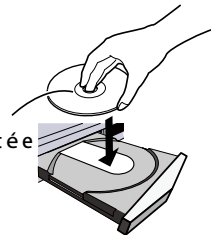

Entretien du lecteur et des disques

Généralités

- Tenez les disques par leur bord ou par leur orifice centrale et leur bord.
- Lorsque vous n'utilisez pas un disque, remplacez-le dans son étui et rangez-le verticalement. Evitez de laisser des disques dans un endroit très froid, humide ou chaud (notamment en plein soleil).
- Ne collez pas de papier ou des étiquettes sur les disques. N'utilisez pas un crayon, un stylo-bille ou un autre objet pointu pour écrire sur le disque.
- Ne collez pas des étiquettes auto-adhésives sur les disques, car ceci pourrait les faire gondoler légèrement pendant la lecture, ce qui distordrait les sons.



Disques endommagés et de forme spéciale

- N'utilisez pas des disques fissurés, écaillés, gondolés ou endommagés, car ils pourraient endommager le lecteur.
- Ce lecteur est conçu pour reproduire uniquement des disques ordinaires parfaitement circulaires. N'utilisez pas de disques de forme spéciale. TAD décline toute responsabilité en cas de problèmes, découlant de l'emploi de disques d'une forme particulière.

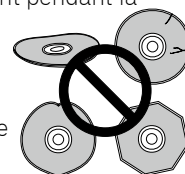

Nettoyage des disques

- Des traces de doigts et de la poussière sur les disques peuvent réduire la qualité de la lecture. Servez-vous d'un linge doux et sec et frottez délicatement du centre vers la périphérie du disque comme illustré ci-contre.
- Au besoin, servez-vous d'un linge trempé dans de l'alcool ou d'un kit de nettoyage pour CD/DVD, disponible dans le commerce, pour nettoyer un disque plus à fond. N'utilisez jamais de benzine, de diluant ou d'autres agents de nettoyage, y compris des produits conçus pour le nettoyage de disques de vinyle.

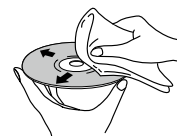



Nettoyage de la lentille de lecture

- En temps normal, la lentille de lecture ne devrait pas se souiller mais si, pour une raison quelconque, elle devait être encrassée par de la poussière ou des saletés, consultez votre revendeur. Nous ne recommandons pas l'emploi d'un produit de nettoyage disponible dans le commerce pour les lecteurs de CD.



Utiliser le Mode ECO (économie de courant)



Dans ce mode, si aucune lecture n'a lieu ou si aucun signal n'est détecté pendant 20 minutes, l'appareil se place automatiquement en mode Veille.

La valeur par défaut de l'usine est « ECO OFF ».

1. **Appuyez sur le bouton  du panneau avant de l'unité principale (ou sur le bouton DISC PLAYER  de la télécommande) pour placer le cet appareil en mode Veille.**

L'indicateur d'alimentation du panneau avant de l'unité principale s'allume en rouge.

2. **En maintenant enfoncé le bouton  OPEN/CLOSE sur le panneau avant de l'unité principale, appuyez sur le bouton  du panneau avant de l'unité principale.**

Vous pouvez changer pour « ECO OFF » (pas de changement automatique en mode de veille) en appuyant sur le bouton  du **panneau avant de l'appareil** ou sur « ECO ON » (changement automatique en mode de veille) en appuyant sur le bouton  du **panneau avant de l'appareil**.

ATTENTION

- L'activation du mode ECO (ECO ON) vous permet d'éviter la consommation inutile de courant causée par l'oubli d'éteindre l'appareil.

Réduction du niveau de sortie à la lecture d'un SACD



A la lecture d'un disque SACD, si la sortie est trop élevée et qu'elle produit une distorsion des sons, ce réglage abaissera le niveau de sortie pour en faciliter la lecture. A la sortie de l'usine, ce réglage est effectué par défaut sur une modulation DSD de **50 %** (niveau de sortie élevé).

- **En maintenant enfoncé le bouton  sur le panneau avant de l'unité principale, appuyez sur le bouton  du panneau avant de l'unité principale.**

A chaque pression sur ce bouton, le taux de modulation DSD alterne entre **50 %** (haut niveau de sortie) et **100 %** (bas niveau de sortie).

Sortie en mode Echantillonnage élevé

Permet la conversion du taux d'échantillonnage de musique numérique à 44,1 kHz pour la sortie numérique. A la sortie de nos usines, le taux d'échantillonnage par défaut est réglé sur **88,2 kHz** par le convertisseur.

- **En maintenant le bouton  enfoncé, appuyez sur le bouton .**

A chaque pression sur le bouton, le taux d'échantillonnage alterne entre **44,1 kHz** et **88,2 kHz**. Notez que dans le cas d'un disque SACD, le taux d'échantillonnage est fixé sur **44,1 kHz**.

Utilisation du cet appareil comme convertisseur N/A

- **Le mode de lecture étant réglé sur Arrêt, appuyez sur le bouton DAC du panneau avant de l'unité principale (ou sur le bouton DAC MODE de la télécommande).**

A chaque pression sur le bouton, le mode alterne entre "D1 input (XLR)", "D2 input (coaxial)" et "Disc play mode". Quand un signal d'entrée est reçu, "In" est affiché ; si aucun signal n'est reçu " - " est affiché.

ALL RESET (Réinitialisation intégrale)

Configurer le mode de relecture du disque.

Le mode ECO est configuré sur « ECO OFF »

Configuré sur « modulation DSD 50% » (niveau de sortie élevé)

Le Mode d'échantillonnage élevé est réglé sur 88,2 kHz.

Le disque hybride SACD est configuré sur la couche SACD.

- **Si l'appareil est en mode Veille, appuyez sur le bouton d'alimentation  tout en maintenant le bouton  enfoncé.**

GUIDE DE DÉPANNAGE

Des opérations incorrectes sont souvent interprétées comme des problèmes et des mauvais fonctionnements. Si vous pensez qu'il y a un problème avec ce composant, vérifiez les points ci-dessous. Parfois le problème peut provenir d'un autre composant. Examinez les autres composants et les appareils électriques utilisés. Pour des informations relatives aux réglages de l'ordinateur, consultez le site web de TAD (<http://tad-labs.com>). Si le problème ne peut pas être résolu malgré les indications ci-dessous, consultez votre revendeur.

Problème	Cause possible	Solution
Les réglages ont été effacés.	<ul style="list-style-type: none"> ● A la mise sous tension de cet appareil, si le cordon d'alimentation a été brusquement débranché ou si une panne de courant s'est produite, il se peut que les réglages enregistrés soient perdus. ● Le cordon d'alimentation a été débranché du connecteur AC IN de cet appareil. 	<ul style="list-style-type: none"> ● Débranchez le cordon d'alimentation uniquement après avoir coupé (sur OFF) l'interrupteur d'alimentation et avoir confirmé que l'afficheur s'est éteint. Soyez particulièrement prudent si le cordon d'alimentation de cet appareil est branché sur le connecteur d'alimentation auxiliaire d'un autre composant et que l'alimentation de cet appareil dépend de l'interrupteur ON/OFF (sous/hors tension) de cet autre composant. Si possible, branchez le cordon d'alimentation de cet appareil sur sa propre prise secteur spécialisée. ● Veillez à brancher fermement le cordon d'alimentation sur le connecteur AC IN.
Absence de sons.	Vérifiez que les fiches des câbles audio sont fermement branchées.	Branchez fermement les câbles audio.
	Les câbles audio raccordés sont-ils cassés ou coupés ? Les connecteurs sont-ils souillés ?	Vérifiez les fiches et les prises des câbles audio, les connecteurs de sortie audio de l'unité, ainsi que les connecteurs d'entrée audio de l'amplificateur auquel il est raccordé. Au besoin, nettoyez les connecteurs.
	Le disque est-il sale ?	Nettoyez le disque.
	La fonction de lecture est-elle réglée sur Pause ?	Réglez sur Lecture.
	Le volume sonore de l'amplificateur raccordé est-il réglé trop bas ?	Lors du branchement à un amplificateur, vérifiez les réglages d'entrée et les réglages des haut-parleurs.
	Le niveau de volume de la sortie de ligne de cet appareil est faible.	Réglage du volume sonore.
	Cet appareil est en sourdine (la barre « - » clignote).	Appuyez sur le bouton MUTE (SOURDINE) de la télécommande pour annuler le statut de sourdine.
Aucun son n'est obtenu alors que l'entrée est correctement réglée.	Le connecteur d'entrée n'est pas correctement branché.	Vérifiez le branchement.
	La fonction "Mute" (sourdine) de l'amplificateur est en service (ON).	Appuyez sur le bouton "Mute" (sourdine) de l'amplificateur pour le relâcher.
	Le son est trop faible.	Ajustez le volume.
Des parasites sont audibles alors qu'aucune entrée n'est sélectionnée.	Les parasites sont présents dans la source proprement dite.	Vérifiez le câblage d'alimentation de votre ordinateur ; trop de fiches sont-elles branchées sur la même prise secteur ?
Le son est distordu.	L'appareil est-il raccordé au connecteur PHONO de l'amplificateur ?	Ne raccordez pas le unité sur le connecteur PHONO d'un amplificateur.
	Dans le cas d'un disque SACD, le niveau d'enregistrement est réglé plus haut que les valeurs appropriées.	Abaissez le niveau de sortie SACD (page 15).

Problème	Cause possible	Solution
Le niveau du volume est différent à la lecture d'un SACD et d'un CD.	Cette différence peut provenir des formats d'enregistrement différents, utilisés pour ces deux sortes de disques.	Il ne s'agit pas d'une défaillance de cet appareil.
Aucun son n'est obtenu pour une entrée numérique.	La connexion numérique n'est pas correcte.	Vérifiez le branchement numérique.
	Sur un lecteur de CD doté d'un réglage du niveau de sortie numérique, le niveau de sortie est réglé trop bas.	Ajustez le niveau de sortie numérique du lecteur à un niveau adéquat.
	Le format de fichier n'est pas pris en compte par le logiciel de lecture numérique de l'ordinateur.	Si le dispositif de sortie est réglé à un format de signal audio non-PCM (Dolby Digital, DTS, etc.), réglez-le sur PCM.
Un enregistrement numérique n'est pas réalisable par le biais des sorties numériques.	<ul style="list-style-type: none"> ● Certains enregistreurs ne parviennent pas à enregistrer lorsqu'ils sont branchés sur la sortie 88,2 kHz. ● Il se peut que l'enregistrement ne soit pas possible à la lecture de CD ou d'autres disques protégés contre le piratage. 	<ul style="list-style-type: none"> ● Essayez de passer à la sortie 44,1 kHz. ● Impossible d'enregistrer.
Le courant électrique se coupe de lui-même.	Si le mode ECO (économie de courant) est en service (ON), l'appareil passe automatiquement au mode Veille si aucune action n'est accomplie sur l'appareil pendant 20 minutes.	Réglez le mode ECO (économie de courant) sur OFF (page 15).
L'affichage n'est pas visible.	L'angle de vision de l'affichage doit être inférieur à 45° sur la gauche et la droite en face de l'appareil.	Regardez l'affichage en vous plaçant juste en face de l'appareil.
	L'affichage de l'appareil est désactivé.	Appuyez sur le bouton DISP OFF de la télécommande pour réinitialiser la fonction de coupure de l'éclairage.
La télécommande ne fonctionne pas.	<ul style="list-style-type: none"> ● Les piles de la télécommande sont épuisées. ● La télécommande est utilisée trop loin par rapport à l'appareil principal. ● L'angle est inadéquat. ● L'espace en face à l'appareil est obstrué. ● La lumière puissante d'une lampe fluorescente ou d'une autre source d'éclairage atteint directement le capteur du signal. 	<ul style="list-style-type: none"> ● Remplacez les piles par des neuves. ● Utilisez la télécommande à une distance inférieure à 7 mètres et à un angle inférieur à 30° sur la gauche ou la droite à l'avant de l'appareil. ● Enlevez les obstacles entre l'appareil principal et la télécommande, ou bien déplacez-vous à un autre endroit pour utiliser la télécommande. ● Modifiez la position des lampes ou des sources de lumière de sorte qu'une forte lumière n'atteigne pas le capteur du signal.

De l'électricité statique et d'autres causes externes peuvent empêcher le fonctionnement de cet appareil. Dans cette éventualité, débranchez le cordon d'alimentation, puis rebranchez-le. Ceci rétablira habituellement le bon fonctionnement de l'appareil. Si le problème n'est pas corrigé par cette démarche, consultez votre revendeur.

Cet appareil est conçu comme un produit audio de consommation (composant audio/vidéo). Il n'est pas prévu pour une utilisation en continu, telle qu'une source commerciale de musique d'ambiance (BGM), ni pour une utilisation en automobile, en bateau ou à l'extérieur.

FICHE TECHNIQUE

Type de modèle Lecteur de disque
Alimentation électrique :
Modèle Etats-Unis, Canada Secteur 120 V, 60 Hz
Modèle Europe, Asie
..... Secteur 220 V à 240 V, 50 Hz / 60 Hz
Consommation 43 W
Consommation électrique en veille 0,5 W ou moins
Dimensions externes :
Unité principale
..... 450 mm (L) × 185 mm (H) × 440 mm (P)
Unité d'alimentation
..... 220 mm (L) × 185 mm (H) × 430 mm (P)
Poids :
Unité principale 26,5 kg
Unité d'alimentation 14,0 kg

Sortie audio analogique (2 voies)

Niveau de sortie audio (Impédance de charge 100 k Ω) :
Sortie symétrique 450 mVrms (1 kHz, -20 dB)
Sortie asymétrique 220 mVrms (1 kHz, -20 dB)
Connecteurs de sortie :
Sortie symétrique XLR stéréo x 1
Sortie asymétrique RCA stéréo x 1
Réponse en fréquence (Impédance de charge 100 k Ω) :
CD 4 Hz à 20 kHz
SACD 4 Hz à 40 kHz
Rapport Signal/Bruit :
CD 115 dB
SACD 110 dB
Entrée numérique (24 bits) 115 dB

Entrée/sortie audio numérique

Fréquence d'échantillonnage d'entrée 32 kHz à 192 kHz
Entrée symétrique Connecteur XLR x 1
Entrée coaxiale Connecteur RCA x 1
Fréquence d'échantillonnage de sortie 32 kHz à 96 kHz
Sortie symétrique Connecteur XLR x 1
Sortie coaxiale Connecteur RCA x 1

Accessoires

Télécommande 1
Cordons CC (150 cm/59,06 po.) 2
Cordon d'alimentation
Chiffon de nettoyage 1
Feutres 2
Mode d'emploi (ce document)

Remarque

- Spécifications et conception sujettes à d'éventuelles modifications sans préavis en raison d'améliorations.

ACHTUNG

UM SICH NICHT DER GEFAHR EINES ELEKTRISCHEN SCHLAGES AUSZUSETZEN, DÜRFEN SIE NICHT DEN DECKEL (ODER DIE RÜCKSEITE) ENTFERNEN. IM GERÄTEINNEREN BEFINDEN SICH KEINE VOM BENUTZER REPARIERBAREN TEILE. ÜBERLASSEN SIE REPARATUREN DEM QUALIFIZIERTEN KUNDENDIENST.

D3-4-2-1-1_B1_De

WARNUNG

Dieses Gerät ist nicht wasserdicht. Zur Vermeidung der Gefahr von Brand und Stromschlag keine Behälter mit Flüssigkeiten (z.B. Blumenvasen und -töpfe) in die Nähe des Gerätes bringen und dieses vor Tropfwasser, Spritzwasser, Regen und Nässe schützen.

D3-4-2-1-3_A1_De

WARNUNG

Keine Quellen offener Flammen (z.B. eine brennende Kerze) auf dieses Gerät stellen.

D3-4-2-1-7a_A1_De

VORSICHTSHINWEIS ZUR BELÜFTUNG

Bei der Aufstellung dieses Gerätes muss für einen ausreichenden Freiraum gesorgt werden, um eine einwandfreie Wärmeabfuhr zu gewährleisten (mindestens 10 cm oberhalb des Gerätes, 10 cm hinter dem Gerät und jeweils 10 cm an der Seite des Gerätes).

WARNUNG

Im Gerätegehäuse sind Ventilationsschlitze und andere Öffnungen vorgesehen, die dazu dienen, eine Überhitzung des Gerätes zu verhindern und einen zuverlässigen Betrieb zu gewährleisten. Um Brandgefahr auszuschließen, dürfen diese Öffnungen auf keinen Fall blockiert oder mit Gegenständen (z.B. Zeitungen, Tischdecken und Gardinen) abgedeckt werden, und das Gerät darf beim Betrieb nicht auf einem dicken Teppich oder Bett aufgestellt sein.

D3-4-2-1-7b*_A1_De

Betriebsumgebung

Betriebstemperatur und Betriebsluftfeuchtigkeit:
+5 °C bis +35 °C, 85 % rel. Feuchte max.
(Ventilationsschlitze nicht blockiert)

Eine Aufstellung dieses Gerät an einem unzureichend belüfteten, sehr feuchten oder heißen Ort ist zu vermeiden, und das Gerät darf weder direkter Sonneneinstrahlung noch starken Kunstlichtquellen ausgesetzt werden.

D3-4-2-1-7c*_A1_De

ACHTUNG

Der Netzschalter  trennt dieses Gerät nicht vollständig vom Stromnetz. Um das Gerät vollständig vom Netz zu trennen, muss der Netzstecker aus der Netzsteckdose gezogen werden. Daher sollte das Gerät so aufgestellt werden, dass stets ein unbehinderter Zugang zur Netzsteckdose gewährleistet ist, damit der Netzstecker in einer Notsituation sofort abgezogen werden kann. Um Brandgefahr auszuschließen, sollte der Netzstecker vor einem längeren Nichtgebrauch des Gerätes, beispielsweise während des Urlaubs, grundsätzlich von der Netzsteckdose getrennt werden.

D3-4-2-2-2a*_A1_De

ACHTUNG

Bei diesem Gerät handelt es sich zwar um ein Laserprodukt der Klasse 1, das entsprechend dem Standard Sicherheit für Laserprodukte IEC 60825-1:2007 klassifiziert ist.



D58-5-2-2a_A1_De

Dieses Gerät ist für den Heimgebrauch vorgesehen. Falls bei Einsatz zu einem anderem Zweck (z.B. Langzeitgebrauch zu gewerblichen Zwecken in einem Restaurant oder Betrieb in einem Fahrzeug bzw. Schiff) eine Funktionsstörung auftritt, die eine Reparatur des Gerätes erforderlich macht, werden die Reparaturkosten dem Kunden selbst dann in Rechnung gestellt, wenn die Garantiefrist noch nicht abgelaufen ist.

K041_A1_De

VORSICHT MIT DEM NETZKABEL

Fassen Sie das Netzkabel immer am Stecker. Ziehen Sie nicht am Kabel selbst, und fassen Sie das Netzkabel niemals mit nassen Händen an, da dies einen Kurzschluss oder elektrischen Schlag verursachen kann. Stellen Sie nicht das Gerät, Möbelstücke o.ä. auf das Netzkabel; sehen Sie auch zu, dass es nicht eingeklemmt wird. Machen Sie niemals einen Knoten in das Netzkabel, und binden Sie es nicht mit anderen Kabeln. Das Netzkabel sollte so gelegt werden, dass niemand darauf tritt. Ein beschädigtes Netzkabel kann einen Brand oder elektrischen Schlag verursachen. Prüfen Sie das Netzkabel von Zeit zu Zeit. Bitten Sie Ihren Händler um Ersatz, falls Sie Schäden feststellen.

S002*_A1_De

Informationen für Anwender zur Sammlung und Entsorgung von Altgeräten und gebrauchten Batterien

(Symbol für
Geräte)



(Symbolbeispiele
für Batterien)

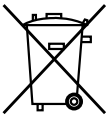

Pb

Diese Symbole auf den Produkten, der Verpackung und/oder Begleitdokumenten bedeuten, dass gebrauchte elektrische und elektronische Produkte und Batterien nicht über den Hausmüll entsorgt werden dürfen.

Zur richtigen Handhabung, Rückgewinnung und Wiederverwertung von Altprodukten und gebrauchten Batterien bringen Sie diese bitte zu den gemäß der nationalen Gesetzgebung dafür zuständigen Sammelstellen.

Mit der korrekten Entsorgung dieser Produkte und Batterien helfen Sie dabei, wertvolle Ressourcen zu schonen und vermeiden mögliche negative Auswirkungen auf die Gesundheit und die Umwelt, die durch eine unsachgemäße Behandlung des Abfalls entstehen könnten.

Weitere Informationen zur Sammlung und Wiederverwertung von Altprodukten und Batterien erhalten Sie von Ihrer örtlichen Gemeindeverwaltung, Ihrem Müllentsorger oder dem Verkaufsort, an dem Sie die Waren erworben haben.

Diese Symbole gelten ausschließlich in der Europäischen Union.

Für Länder außerhalb der Europäischen Union:

Wenn Sie diese Gegenstände entsorgen wollen, wenden Sie sich bitte an Ihre lokalen Behörden oder Händler und fragen Sie dort nach der korrekten Entsorgungsweise.

K058a_A1_De

VORSICHTSHINWEISE ZUM GEBRAUCH

Aufstellungsort

Wählen Sie zur Installation einen stabilen Ort nahe dem Stereosystem, mit dem das Gerät verwendet wird.

Vermeiden Sie eine Aufstellung dieses Gerätes an den folgenden Orten, da dies eine Verkürzung der Lebensdauer zur Folge haben kann:



- Orte, die direkter Sonneneinstrahlung ausgesetzt sind
- Feuchte oder unzureichend belüftete Orte
- Orte, an denen extreme hohe oder tiefe Temperaturen auftreten
- Orte, an denen mechanische Schwingungen auftreten
- Orte mit einer hohen Staubkonzentration oder Rauch in der Atmosphäre
- Orte, an denen Öldampf, Wasserdampf oder hohe Wärme auftreten (z. B. eine Küche)

Stellen Sie keine Gegenstände auf dieses Gerät

Stellen Sie keine Gegenstände auf den Einheit.



Zur Verhinderung von Überhitzung

Stellen Sie den Einheit nicht auf einem Verstärker oder einem anderen Gerät auf, das Wärme erzeugt. Achten Sie beim Einbau in einen Hi-Fi-Schrank darauf, den Einheit möglichst unterhalb eines Verstärkers oder einer anderen wärmeerzeugenden Komponente aufzustellen.

Schalten Sie das Gerät stets aus, wenn es nicht betrieben wird

Je nach dem Signalzustand von Fernsehsendungen kann es vorkommen, dass Rauschen auf dem Bildschirm erscheint, wenn das Fernsehgerät bei bereits eingeschaltetem Einheit eingeschaltet wird. Auch beim Empfang von Rundfunksendungen kann sich Rauschen bemerkbar machen, wenn der Einheit bereits eingeschaltet ist. Dabei handelt es sich jedoch nicht um eine Funktionsstörung des Fernsehgerätes, Tuners oder Einheit. Schalten Sie den Einheit in einem solchen Fall aus.

Transportieren des Einheit

Achten Sie vor einem Transport des Einheit an einen anderen Ort stets darauf, eine ggf. eingelegte Disc zu entfernen und das Disc-Fach zu schließen. Drücken Sie den Netzschalter  an der Frontplatte des Gerätes (oder die Taste  **DISC PLAYER** an der Fernbedienung), so dass die Anzeige **[OFF]** im Display erlischt, und trennen Sie dann den Netzstecker von der Netzsteckdose. Transportieren Sie das Gerät auf keinen Fall, während eine Disc eingelegt ist, da dies eine Beschädigung verursachen kann.

Vorsichtshinweis zum Einbau des Gerätes in einem Hi-Fi-Schrank mit Glastür

Drücken Sie auf keinen Fall die Taste  **OPEN/CLOSE** an der Fernbedienung zum Ausfahren des Disc-Fachs, während die Glastür geschlossen ist. Anderenfalls blockiert die Tür die Bewegung des Disc-Fachs, was eine Beschädigung des Gerätes verursachen kann.

Pflege und Instandhaltung

Verwenden Sie ein Poliertuch zum Reinigen des Einheit, indem Sie Staub durch sanftes Abwischen von den Außenflächen des Gerätes entfernen. Bei starker Verschmutzung tauchen Sie ein weiches Tuch in ein mit 5 bis 6 Teilen Wasser verdünntes neutrales Reinigungsmittel, wringen Sie das Tuch gründlich aus, und wischen Sie die Schmutzflecken ab. Verwenden Sie auf keinen Fall leichtflüchtige Lösungsmittel wie Farbverdünner oder Benzol zur Reinigung, da derartige Substanzen das Oberflächenfinish anlösen können. Versprühen Sie keine Insektizide im Umfeld des Einheit. Bitte lesen Sie vor der Verwendung eines chemisch behandelten Reinigungstuchs die dem Tuch beiliegende Gebrauchsanweisung.

Hinweise zur Kondensatbildung

Im Winter oder bei kaltem Wetter kann sich Kondensationsfeuchtigkeit im Inneren des Players bilden, wenn dieser aus dem Freien oder von einem anderen kalten Ort in einen warmen Raum gebracht wird oder die Temperatur in dem Raum, in dem der Player aufgestellt ist, zu rasch erhöht wird. Wenn sich Kondensat im Inneren des Players gebildet hat, arbeitet dieser möglicherweise nicht einwandfrei oder überhaupt nicht. In einem solchen Fall lassen Sie das Gerät im eingeschalteten Zustand 1 bis 2 Stunden lang stehen, damit die Kondensationsfeuchtigkeit verdunstet, während sich der Player der Umgebungstemperatur anpasst, wonach er wieder einwandfrei arbeitet. Kondensat kann sich auch im Sommer bilden, wenn der kalte Luftstrom einer Klimaanlage direkt auf den Einheit gerichtet ist. In einem solchen Fall verändern Sie den Aufstellungsort des Players, um ihn aus dem kalten Luftstrom der Klimaanlage zu entfernen.

Wir danken Ihnen, dass Sie sich für dieses Produkt von TAD entschieden haben. Lesen Sie sich bitte diese Bedienungsanleitung durch. Dann wissen Sie, wie Sie Ihr Gerät richtig bedienen. Bewahren Sie sie an einem sicheren Platz auf, um auch zukünftig nachschlagen zu können.

VORSICHTSHINWEISE ZUM GEBRAUCH	4
Aufstellungsort	4
Pflege und Instandhaltung	4
Hinweise zur Kondensatbildung	4
EINLEITUNG	6
Inspiration für hohen Musikgenuss.....	6
Merkmale	6
VOR DER INBETRIEBNAHME	7
Überprüfen des mitgelieferten Zubehörs	7
Einlegen der Batterien	7
ABSPIELBARE DISCS	8
Mit diesem Gerät abspielbare Disc-Typen.....	8
ANORDNUNG UND FUNKTION DER BEDIENELEMENTE	9
Frontplatte.....	9
Rückblende des Netzteils / Rückwand	10
Fernbedienung.....	11
AUFSTELLUNG UND ANSCHLÜSSE	12
Aufstellung	12
Anschließen	13
WIEDERGABE	14
Abspielen einer Disc	14
Reinigen der Abtasterlinse und Handhabung von Discs	14
BESONDERE EINSTELLUNGEN	15
Energiesparmodus verwenden.....	15
SACD-Ausgabepegel beim Hören unterdrücken	15
Ausgabe im Modus mit hoher Abtastrate	15
Gerät als D/A-Wandler nutzen.....	15
Rückstellung (ALL RESET).....	15
STÖRUNGSBESEITIGUNG	16
TECHNISCHE DATEN	18

Inspiration für hohen Musikgenuss

Das Unternehmen Technical Audio Devices Laboratories, Inc. (TADL) entwickelte sich aus dem Wunsch, Technologien für eine perfekte Reproduktion des reinen Klangs einer Live-Darbietung zu entdecken und diese mit kompromisslosem handwerklichen Können zu vereinigen. Wir haben diese Grundeinstellung von Bart Locanthi – weltweit als führender Sound-Technologie-Experte anerkannt – geerbt, dessen Überzeugung es war, dass eine echte Technologie ihren Grundlagen treu bleibt und dass der Klangqualität eine größere Bedeutung zukommt als reinen technischen Feinessen.

Bei TADL bemühen wir uns ständig um Verfeinerungen der Technologie bei der Entwicklung von Geräten, die eine Reproduktion von Musik erlauben, bei der die Energie und Eindrucksstärke einer Live-Darbietung heraufbeschworen werden.

Merkmale

Ultraschneller C/N*-Master-Takt-Stromkreis und UPCG** der dritten Generation

Zur Erzielung einer guten Tonqualität wurde viel Arbeit in die Reduzierung der Gesamtmenge an Jitter investiert. Allerdings haben wir im TAD-Labor uns auf die Unterdrückung von Jitter in niederfrequenten Seitenbandbereichen relativ zu den mittleren Frequenzen konzentriert. Wir haben versucht, die Klangqualität und C/N durch Einsatz des SC-geschliffenen Kristallstücks und anschließende Weiterentwicklung von UPCG zur dritten Generation weiter zu verbessern. Auf der Grundlage von Technologien, die für Hochgeschwindigkeits-Digital-Basisstationsrelais-Ausrüstungen entwickelt wurden, liefert der Master-Taktgeber mit seinen Spezialoszillatoren und seiner äußerst reinen Leitfähigkeit die unübertroffene Leistung, die von einem CD-Player gefordert wird, so dass dieser die auf der Disc aufgezeichneten Signale mit absoluter Originalgetreue reproduzieren kann.

*C/N: Träger-Rausch-Verhältnis

**UPCG: Ultrahochpräzisions-Kristallgenerator

Bereinigung des Stromkreises

Wir haben versucht, den Kontakt des Stromkreises mit den ausgehenden Leitungen durch Verwendung der inneren Wicklung vom Pigtail-Typ für den Leistungstransformator zu minimieren, was eine Bereinigung auf hohem Niveau ermöglicht. Zudem haben wir die Magnetostraktion durch Löten mit nichtmagnetischen Materialien und den Einsatz von OFC-Reinkupfer für die Anschlüsse der Pigtail-Leitungen, Klemmen für Montageuntergründe und Befestigungsschrauben unterdrückt.

Doppel-Differential-D/A-Wandler

Die Digital/Analog-Wandler von Burr-Brown (192 kHz/24 Bit) werden zur Verbesserung der Audioleistung parallel verwendet, was sich auf Signal-Rausch-Verhältnis, Linearität, dynamischen Bereich und Verzerrungsrate auswirkt. Diese Merkmale sorgen für eine originalgetreue Wiedergabe selbst delikater Audiosignale, wodurch eine größere Breite und Tiefe bei der Reproduktion von Musik erhalten wird.

Unabhängige Stromversorgung

Das Gerät verfügt über ein vom CD-Player unabhängig untergebrachtes Netzteil. Wir haben das Netzteil vom Hauptgerät getrennt, wodurch schädliche Auswirkungen durch externe Vibrationen und magnetische Flussleckage vom Netzteil auf den CD-Transportmechanismus und die Audioschaltungen eliminiert werden. Darüber hinaus verfügen Audio- und Digitalabschnitte über unabhängige Ringkerntransformatoren mit ausgezeichneter Leistung von 400 VA (gleichwertig mit der Leistung einer Endstufe), erzeugt die hohe Reaktion, die erforderlich ist, um nahezu jedem Signal zu folgen und sowohl hohe Leistung als auch geringes Rauschen zu realisieren.

Origineller CD-Mechanismus mit hochpräziser Ladefunktion und ausgezeichneter Lautlosigkeit

Zur Realisierung hochpräziser und exakter Wiedergabe entwickeln wir bei TAD originelle Ideen. Unser neu entwickelter hochrobuster CD/SACD-Mechanismus ermöglicht den Betrieb mit ausgezeichneten vibrationsdämpfenden Eigenschaften aufgrund eines durch Metalllager ermöglichten hochpräzisen Lademechanismus. Der Aufnahmeteil mit unendlichem optischem Pfad zeigt hochstabile Leistung und hohe Lesegenauigkeit.

Hochsteife Konstruktion mit niedrigem Massenschwerpunkt

Zur Unterdrückung nachteiliger Auswirkungen externer Vibrationen wurde ein äußerst robustes Aluminiumguss-Gehäuse mit Drei-Punkt-Aufhängung eingeführt. Die Platzierung der schweren Basis wurde so konzipiert, dass der Schwerpunkt tiefer liegt, das Vibrationen zusätzlich verringert. Diese Designelemente haben es ermöglicht, Musiksignale mit ausgezeichneter Stabilität zu wiederzugeben und gleichzeitig Vibrationen durch Lautsprecherdruck und andere Quellen zu vermeiden.

DAC-Modus

Dank seiner Hochpräzisions-D/A-Wandlern und den hochreinen Oszillatoren seines Master-Taktgebers liefert der Einheit die gleiche hohe Leistung auch als ein D/A-Wandlergerät. Der Abtaststratenwandler und der ultrahohe C/N-Master-Takt für das Reclocking ermöglichen hochpräzise Umwandlung.

Überprüfen des mitgelieferten Zubehörs

Prüfen Sie, ob folgende Artikel im Lieferumfang enthalten sind.

- Fernbedienung x 1

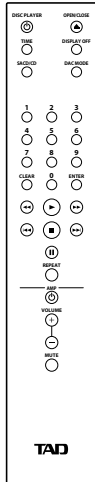

- Gleichspannungskabel (CDF1340 150 cm/59,06 in) x 2

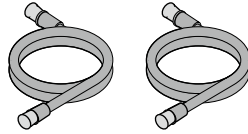

- Poliertuch x 1
- Filz x 2
- Bedienungsanweisungen (dieses Dokument)

- Netzkabel (Modell für USA, Kanada)

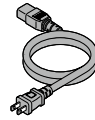

- Netzkabel (Modell für Europa, Asien)
2-Stift-Steckerausführung (für europäische Länder außer Großbritannien)

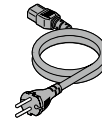

- 3-Stift-Steckerausführung (für Großbritannien, Singapur, Malaysia und Hongkong)

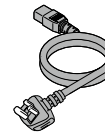

Einlegen der Batterien

Verwenden Sie AAA- (SUM-4) Mangan- (R03) oder Alkalin- (LR03) Trockenbatterien.

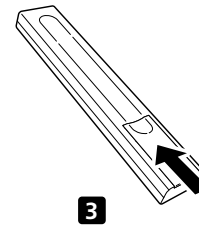
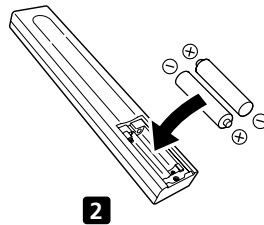
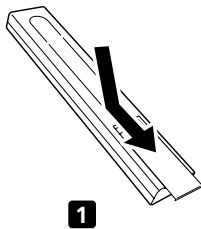

Wechseln Sie die Batterien aus, sobald die Reichweite der Fernbedienung deutlich abgenommen hat.

! WARNUNG

- Vermeiden Sie den Gebrauch und die Aufbewahrung von Batterien in direkter Sonneneinstrahlung oder an anderen Orten, die hohen Temperaturen ausgesetzt sind, z. B. in einem mit geschlossenen Fenstern und Türen in praller Sonne geparkten Fahrzeug oder in der Nähe einer Heizung. Dies kann zu einem Auslaufen von Batterieelektrolyt, Überhitzung, Explosion oder Brandausbruch führen. Außerdem kann die Lebensdauer der Batterien verkürzt oder ihre Leistung beeinträchtigt werden.
- Halten Sie Batterien stets außerhalb der Reichweite von Kleinkindern. Falls eine Batterie versehentlich verschluckt wurde, ist unverzüglich ärztliche Behandlung aufzusuchen.

! ACHTUNG

Unsachgemäßer Gebrauch kann zu einem Auslaufen von Batterieelektrolyt und Platzen der Batterien führen, was Verletzungen und Sachschäden zur Folge haben könnte. Bitte beachten Sie daher sorgfältig die folgenden Vorsichtshinweise:

- Verwenden Sie auf keinen Fall eine gebrauchte und eine frische Batterie gemeinsam.
- Achten Sie beim Einlegen der Batterien in das Batteriefach darauf, die negative Klemme im Inneren Batteriefachs nicht durch das Ende der Batterie mit dem Minuspol (-) zu verbiegen, da dies einen Kurzschluss, ein Auslaufen von Batterieelektrolyt und/oder Überhitzung verursachen kann.
- Legen Sie die Batterien unter Beachtung der Polaritätsmarkierungen (+, -) im Inneren des Batteriefachs ein.
- Verwenden Sie ausschließlich Mangan- oder Alkali-Mikrozellen des Typs R03 bzw. LR03 (SUM-4, Größe „AAA“).
- Wenn die Fernbedienung längere Zeit über (mindestens einen Monat lang) nicht verwendet werden soll, entfernen Sie die Batterien aus dem Batteriefach, um eine Beschädigung durch Auslaufen von Batterieelektrolyt zu vermeiden. Falls Elektrolyt ausgelaufen ist, reinigen Sie das Innere des Batteriefachs gründlich, bevor Sie neue Batterien einlegen.
- Bitte beachten Sie bei der Entsorgung verbrauchter Batterien sorgfältig die einschlägigen gesetzlichen Auflagen und Umweltschutzbestimmungen.

ABSPIELBARE DISCS

Mit diesem Gerät abspielbare Disc-Typen

Discs, die mit diesem Player abgespielt werden können, sind durch eines der nachstehend aufgelisteten Symbole auf dem Etikett, der Verpackung oder dem Einband der Disc ausgewiesen.

SACD



CD



CD-R



CD-RW



Bei „Super Audio CD“ handelt es sich um eine eingetragene Marke.

Hinweise zur SACD-Wiedergabe

SACDs können nur mit zweikanaligem Ton wiedergegeben werden.

Mit Kopierschutz codierte CDs

Dieser Player auf Entsprechung mit den Normen von Musik-CDs ausgelegt. Bei der Wiedergabe von Discs, die nicht den Normen von Musik-CDs entsprechen, ist kein einwandfreier Betrieb gewährleistet.

Hinweise zur DualDisc-Wiedergabe

Bei einer DualDisc handelt es sich um eine neuartige, beidseitig bespielte Disc, deren eine Seite Video, Audio usw. des DVD-Inhalt-Typs enthält, während die andere Seite Nicht-DVD-Inhalt enthält, z. B. digitales Audiomaterial. Die Nicht-DVD-Audioseite der Disc entspricht nicht den CD-Audio-Spezifikationen und kann daher möglicherweise nicht wiedergegeben werden. Detaillierte Informationen zu den DualDisc-Spezifikationen sind vom Disc-Hersteller bzw. Fachhändler erhältlich.

Abspielen von CD-R/CD-RW-Discs

Der Einheit ist zur Wiedergabe von CD-R/CD-RW-Discs im Stande, die im Musik-CD-Format formatiert sind und Musikdaten enthalten. In Abhängigkeit von der Disc kann es jedoch vorkommen, dass bestimmte Discs nicht abgespielt werden können oder Rauschen und Verzerrungen bei der Wiedergabe auftreten.

Beim Einheit handelt es sich um einen reinen Disc-Player, der nicht zur Aufzeichnung auf CD-R/CD-RW-Discs im Stande ist. CD-R/CD-RW-Discs, die nicht finalisiert wurden, können nicht mit diesem Player abgespielt werden.

* Einzelheiten hierzu finden Sie in der Bedienungsanleitung Ihres Disc Recorders.

ACHTUNG

- Bestimmte CD-R/CD-RW-Discs, die mit einem Disc-Recorder oder Personalcomputer aufgezeichnet wurden, können u. U. nicht mit diesem Player abgespielt werden. Dies kann auf Disc-Eigenschaften, das Vorhandensein von Kratzern oder Schmutz auf der Disc, eine Verschmutzung der Abtasterlinse des Players, Kondensatbildung oder eine andere Ursache zurückzuführen sein.
- Discs, die mit einem Personalcomputer aufgezeichnet wurden, können u. U. wegen ungeeigneter Aufnahmeeinstellungen oder einer ungeeigneten Systemumgebung nicht abgespielt werden. Achten Sie stets darauf, Discs im richtigen Format aufzuzeichnen (Einzelheiten hierzu sind vom Verkäufer der zur Disc-Aufzeichnung verwendeten Anwendung erhältlich).
- Discs, die im Paket-Schreibverfahren aufgezeichnet wurden, können nicht mit diesem Player abgespielt werden.

Die folgenden Arten von Discs können nicht mit dem Einheit abgespielt werden:

BD, BD-ROM, DVD, CD-G, Video-CD, 8-cm-CD

Frontplatte

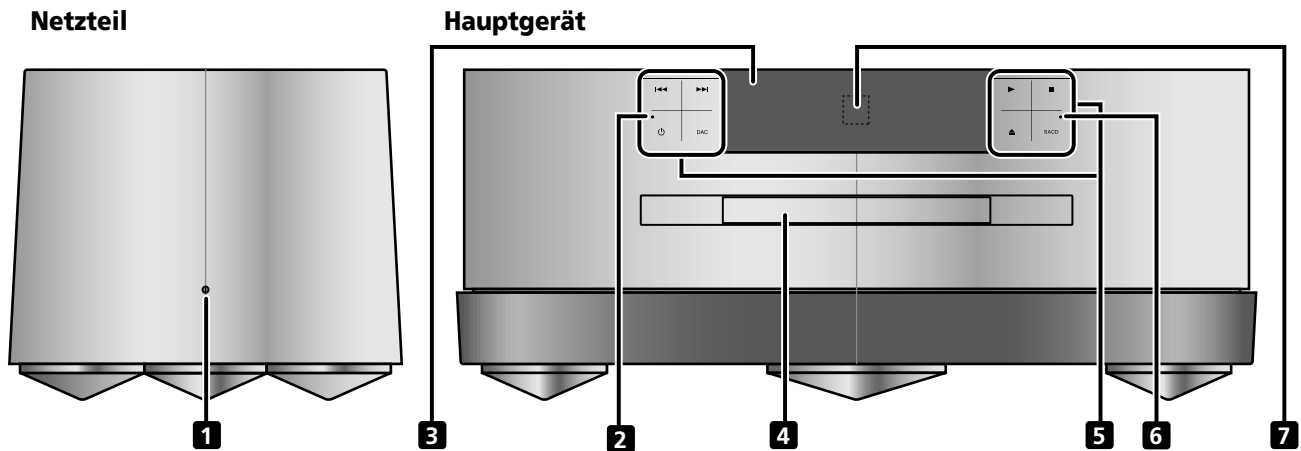

1 Betriebsanzeige

Leuchtet orange, wenn das Gerät eingeschaltet ist.

2 Betriebsanzeige

Diese Anzeige kennzeichnet den aktuellen Betriebszustand des Gerätes.

Leuchtet orange: ON (Gerät ist betriebsbereit).

Leuchtet rot: Bereitschaft (Wartestatus).

3 Display

In diesem Display erscheinen grafische Informationen über die zahlreichen Operationen und Funktionen des Einheits.

4 Disc-Fach

5 Bedientaste

Berühren Sie die Mitte des jeweiligen Zeichens oder Symbols.

◀◀ – Rückkehr zum Anfang des aktuell wiedergegebenen Titels.

▶▶ – Sprung zum Anfang des nächsten Titels.

⏻ – Einstellung auf Betriebs-/Bereitschaftsmodus.

DAC – Wechsel zu Digital/Analog-Wandler-Eingang.

▶ – Wiedergabe. Bei Betätigung während der Wiedergabe wird der Pausenmodus aufgerufen.

■ – Stoppen der Wiedergabe.

SACD – Wechsel des Wiedergabebereichs der hybriden Disc.

▲ OPEN/CLOSE – Öffnen/Schließen des Disc-Fachs.

* Die Taste OPEN/CLOSE des Gerätes funktioniert nur, wenn die SACD/CD-Funktion aktiv ist.

6 SACD-Anzeige

Diese Anzeige leuchtet auf, wenn eine SACD eingelegt oder die SACD-Schicht einer SACD/CD-Hybrid-Disc gewählt wird.

7 Fernbedienungssignal-Sensor

Um das Gerät fernzubedienen, richten Sie den Geber der Fernbedienung auf diesen Sensor. Die Reichweite der Fernbedienung beträgt ca. 7 Meter.

Hinweis

Wenn eine Disc gestoppt wird, wieder der Wiedergabemodus abgebrochen.

ACHTUNG

Zur vollständigen Unterbrechung der Stromversorgung, müssen Sie das Netzkabel (Trennvorrichtung) trennen. Platzieren Sie das Gerät in der Nähe einer Steckdose, damit Sie ungehindert auf den Netzstecker (Trennvorrichtung) zugreifen können.

Rückblende des Netzteils / Rückwand

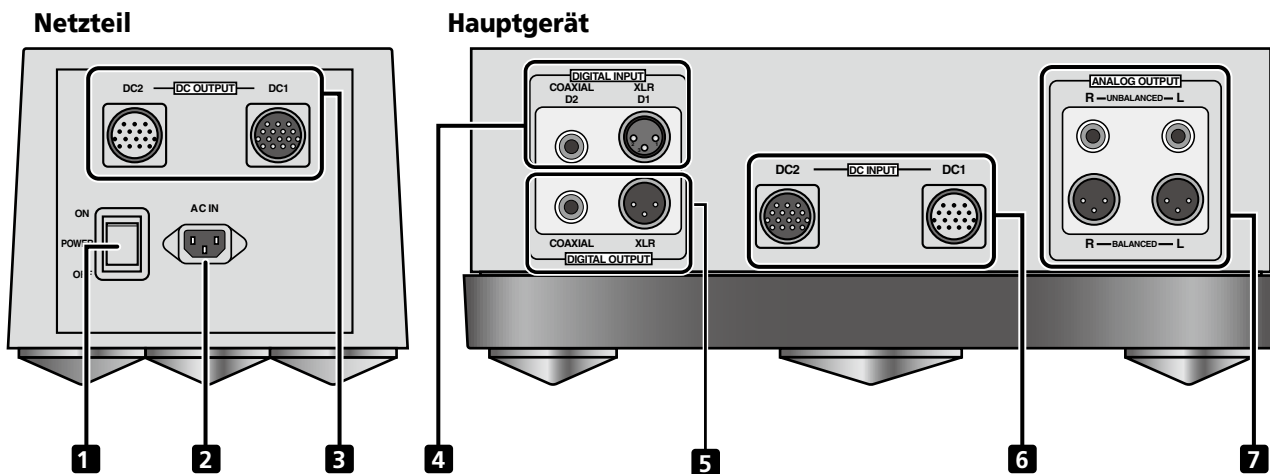

1 Hauptschalter (POWER ON/OFF)

Zum Ein-/Ausschalten der Netzstromversorgung. Drücken Sie zum Einschalten auf die obere Seite des Schalters. Drücken Sie dann die **Taste**  an der Fernbedienung oder am Hauptgerät, um das Gerät in den Bereitschafts-/Betriebsmodus zu versetzen. Drücken Sie zum Ausschalten der Hauptstromversorgung auf die untere Seite dieses Schalters.

2 Wechselspannungseingang

Schließen Sie hier das mitgelieferte Netzkabel an.

3 Gleichspannungsausgänge (DC1/DC2)

Zum Anschließen des mitgelieferten Gleichspannungskabels an das Hauptgerät.

4 Digitale Eingangsbuchsen DIGITAL INPUT

Verbinden Sie diese Buchsen jeweils mit der entsprechenden digitalen Ausgangsbuchse einer anderen Komponente.

- XLR: XLR-Buchsen-Ausführung (symmetrisch) (D1)
- COAXIAL: Koaxialbuchsen-Ausführung (D2)

5 Digitale Ausgangsbuchsen DIGITAL OUTPUT

Verbinden Sie diese Buchsen jeweils mit der entsprechenden digitalen Eingangsbuchse einer anderen Komponente.

- XLR: XLR-Buchsen-Ausführung (symmetrisch)
- COAXIAL: Koaxialbuchsen-Ausführung

6 Gleichspannungseingänge (DC1/DC2)

Zum Anschließen des mitgelieferten Gleichspannungskabels an das Netzteil.

7 Analoge Ausgangsbuchsen ANALOG OUTPUT

Diese Buchsen dienen zum Anschluss eines Vorverstärkers.

- UNBALANCED: unsymmetrische Cinchbuchsen-Ausführung
- BALANCED: symmetrische XLR-Buchsen-Ausführung

Fernbedienung

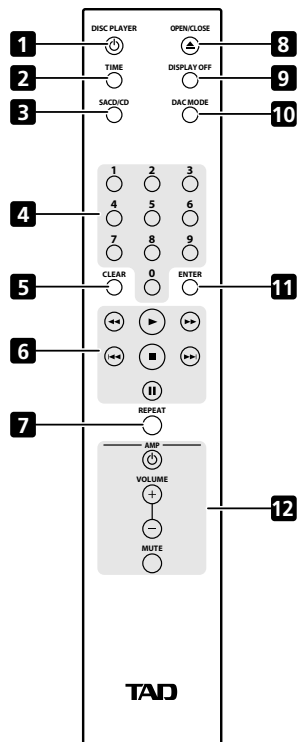

1 Taste **DISC PLAYER**

Mit dieser Taste wird das Gerät eingeschaltet und in den Bereitschaftszustand umgeschaltet.

2 Taste **TIME**

Drücken Sie diese Taste, um die verstrichene Spielzeit und die Restspielzeit der Disc anzuzeigen. Bei jeder Betätigung der Taste wechselt die Anzeige wie folgt im Display: **[track remaining time]** / **[disc remaining time]** / **[elapsed time]**.

3 Taste **SACD/CD**

Betätigen Sie diese Taste, um zwischen den verschiedenen Wiedergabebereichen einer Hybrid-Disc umzuschalten. Mit jeder Betätigung der Taste wechselt der Wiedergabebereich zwischen „**CD-Bereich**“ (**CD area**) und „**SACD-Bereich**“ (**SACD area**).

4 Zifferntasten

Diese Tasten dienen zur Eingabe der Nummer eines wiederzugebenden Titels. Drücken Sie die dem gewünschten Titel entsprechenden Zifferntasten und dann die Taste **ENTER**, um die Auswahl zu bestätigen.

5 Löschtaste **CLEAR**

Drücken Sie diese Taste, um eine Eingabe zu stornieren. Diese Funktion ist beispielsweise praktisch, wenn versehentlich eine falsche Titelnummer eingegeben wurde.

6 Tasten für Wiedergabesteuerung

▶ – Starten der Disc-Wiedergabe.

■ – Beenden der Disc-Wiedergabe.

|| – Bei Betätigung während der Wiedergabe wird die Disc-Wiedergabe bei ihrer aktuellen Position angehalten. Drücken Sie die Taste zum Fortsetzen der Wiedergabe noch einmal.

◀◀ – Drücken Sie diese Taste während der Wiedergabe, um einen Suchlauf in Rückwärtsrichtung auszuführen.

◀◀◀ – Drücken Sie diese Taste während der Wiedergabe, um an den Anfang des laufenden Titels zurückzukehren.

▶▶ – Drücken Sie diese Taste während der Wiedergabe, um einen Suchlauf in Vorwärtsrichtung auszuführen.

▶▶▶ – Drücken Sie diese Taste, um einen Sprung an den Anfang des nächsten Titels auszuführen.

7 Taste **REPEAT**

Bei jeder Betätigung der Taste wird in der nachstehend gezeigten Reihenfolge zwischen den verschiedenen Wiederholmodi umgeschaltet:

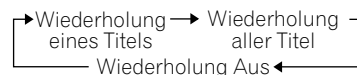

Ein Titel wird wiederholt.

8 Taste **OPEN/CLOSE**

Drücken Sie diese Taste, um das Disc-Fach aus- und einzufahren.

9 Taste **DISPLAY OFF**

Drücken Sie diese Taste, um das Display auszuschalten.

10 Taste **DAC MODE**

Betätigen Sie diese Taste, um den DAC-Modus umzuschalten.

Mit jeder Betätigung dieser Taste wechselt der Modus zwischen **[D1 input (XLR)]**, **[D2 Input (coaxial)]** und **[Disk play mode]**.

11 Taste **ENTER**

Drücken Sie diese Taste, um eine Einstellung oder Auswahl zu bestätigen.

12 Tasten für Verstärkerbedienung

Diese Tasten können zur Bedienung eines TAD-Verstärkers verwendet werden.

AMP **DISC PLAYER** – Verstärker Ein/Aus (Bereitschaft).

VOLUME – Diese Tasten dienen zur Regelung des Lautstärkepegels.

MUTE – Drücken Sie diese Taste, um den Ton vorübergehend stummzuschalten.

AUFSTELLUNG UND ANSCHLÜSSE

Wirkungsbereich der Fernbedienung

Um den Einheit zu betätigen, richten Sie den Geber der Fernbedienung auf den Fernbedienungssignal-Sensor an der Frontplatte des Gerätes, wobei der in der beigefügten Abbildung gezeigte Betriebsbereich einzuhalten ist.

- Wenn sich Hindernisse auf dem Signalübertragungsweg zwischen dem Geber und dem Fernbedienungssignal-Sensor an der Frontplatte befinden oder der Winkel zwischen Geber und Fernbedienungssignal-Sensor zu groß ist, werden die Infrarotsignale u. U. nicht empfangen, so dass das Gerät nicht auf die Signale der Fernbedienung anspricht.
- Funktionsstörungen können auftreten, wenn der Einheit in der Nähe anderer Elektrogeräte betrieben wird, die Infrarotsignale abgeben, oder wenn die Fernbedienungen derartiger Geräte in der Nähe dieses Gerätes verwendet werden. Umgekehrt kann ein Gebrauch dieser Fernbedienung in der Nähe von anderen mit Infrarotsignalen arbeitenden Geräten Funktionsstörungen der betreffenden Geräte verursachen.
- Wechseln Sie die Batterien aus, sobald die Reichweite der Fernbedienung deutlich abgenommen hat.
- Wenn der Fernbedienungssignal-Sensor an der Frontplatte direkter Sonneneinstrahlung oder dem Licht von Fluoreszenzleuchten ausgesetzt ist, arbeitet die Fernbedienung möglicherweise nicht einwandfrei. In einem solchen Fall müssen Sie entweder den Aufstellungsort des Gerätes ändern oder für einen größeren Abstand der Fluoreszenzleuchten sorgen.

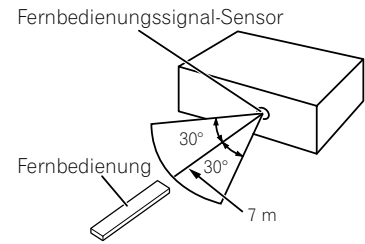

Aufstellung

! WARNUNG

- Stellen Sie das Gerät auf einer ebenen und stabilen Unterlage auf, deren Tragvermögen für das Gewicht des Gerätes ausreicht, da Verletzungen und Sachschäden die Folge sein können, falls das Gerät herunterfällt. Achten Sie vor der Aufstellung des Gerätes auf einem Bücherregal oder einer ähnlichen Unterlage unbedingt darauf zu überprüfen, dass das Tragvermögen des Regals ausreicht.
- Stellen Sie auf keinen Fall irgendwelche Gegenstände auf das Gerät, und decken Sie das Gerät nicht mit Tüchern usw. ab, da die Wärmeabfuhr dadurch beeinträchtigt werden kann, was Überhitzung und eine Beschädigung zur Folge haben kann.

! ACHTUNG

- Halten Sie bei der Aufstellung des Gerätes einen Mindestabstand von 10 cm zu Wänden oder anderen Oberflächen ein. Um die Wärmeabfuhr zu erleichtern, sollte das Gerät in einem ausreichenden Abstand von anderen Elektrogeräten aufgestellt werden. Beim Einbau des Gerätes in einen Hi-Fi-Schrank ist ein Mindestabstand von 10 cm oberhalb, an der Rückseite und an beiden Seiten des Gerätes einzuhalten. Wenn kein ausreichender Belüftungsraum im Umfeld des Gerätes vorhanden ist, kann dies Überhitzung und Brandausbruch verursachen.
- Stellen Sie das Gerät auf keinen Fall auf einem Teppich, Polster oder einer anderen weichen Unterlage oder an einem engen Platz auf, an dem keine ausreichende Belüftung im Umfeld des Gerätes gewährleistet ist.

Installationshinweise:

- Sowohl das Netzteil als auch das Hauptgerät sind auf drei zackenartigen Stützen montiert, welche die Oberfläche des Installationsortes verkratzen könnten. Zur Vermeidung von Kratzern am Installationsort platzieren Sie die mitgelieferten Filzauflagen unter dem Gerät.

Anschließen

⚠ ACHTUNG

- Achten Sie unbedingt darauf, den Einheit und die übrigen Komponenten erst dann einzuschalten, nachdem alle Anschlüsse hergestellt worden sind.
- Achten Sie stets darauf, den Netzschalter auszuschalten und den Netzstecker des Netzkabels von der Netzsteckdose zu trennen, bevor Sie irgendwelche Anschlüsse herstellen oder ändern. Schließen Sie das Netzkabel erst dann an, nachdem alle anderen Anschlüsse hergestellt worden sind.

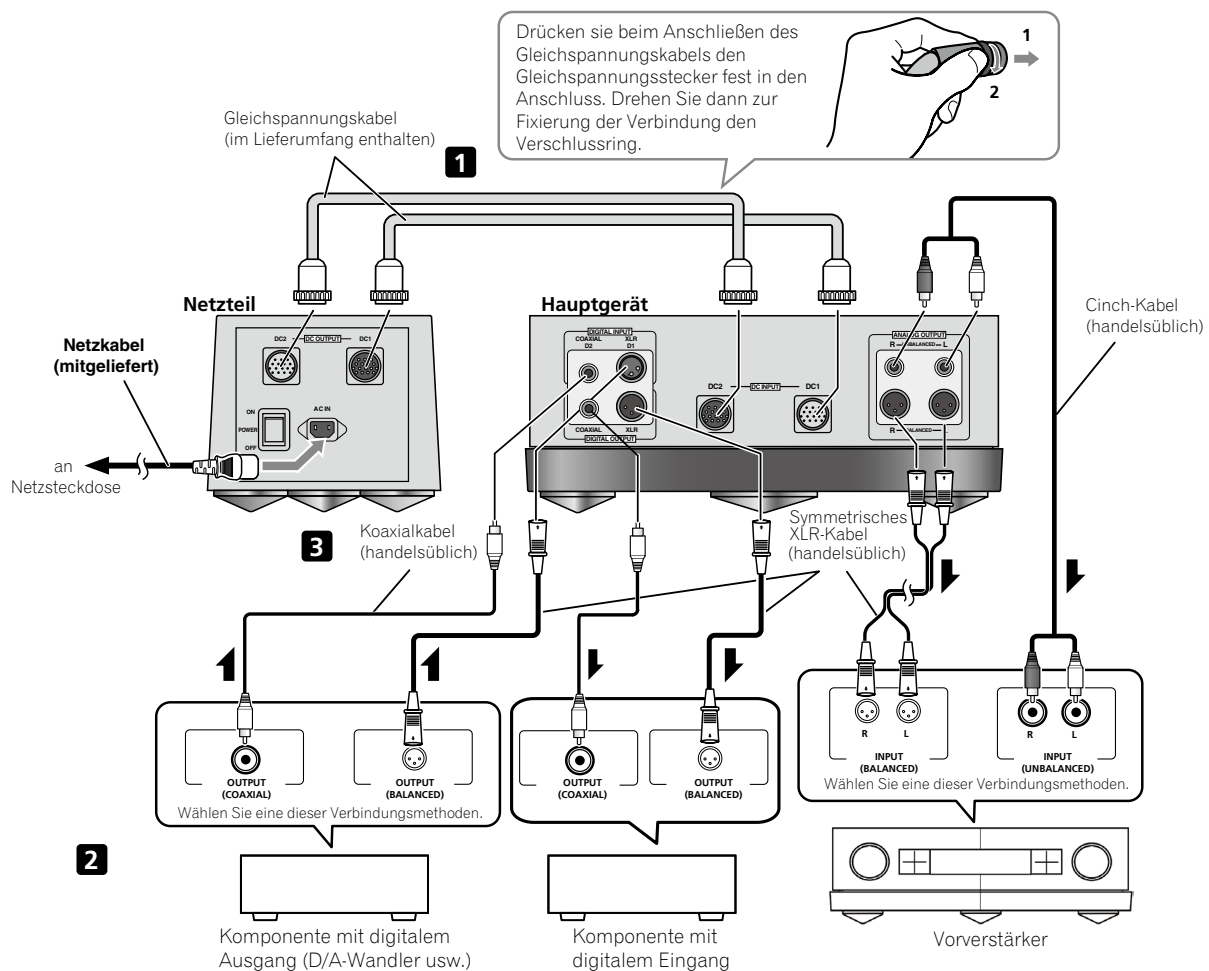

1. Verwenden Sie die mitgelieferten Gleichspannungskabel zur Verbindung des Hauptgerätes mit dem Netzteil.
2. Schließen Sie die anderen Komponenten an dieses Gerät an.
3. Schließen Sie das mitgelieferte Netzkabel an den Netzeingang AC IN des Einheit an.
4. Schließen Sie den Netzstecker des Netzkabels an eine Standard-Netzsteckdose an. (USA: 120 V Wechselspannung; Europa: 220 bis 240 V Wechselspannung).



WIEDERGABE

Abspielen einer Disc

Um eine Disc mit dem Einheit abzuspielen, gehen Sie wie nachstehend beschrieben vor:

- **Drücken Sie den Netzschalter  an der Frontplatte (oder die Taste  DISC PLAYER an der Fernbedienung), um das Gerät einzuschalten.**

Bestätigen Sie, dass die Betriebsanzeige an der Frontblende des Hauptgerätes orange leuchtet.





1. **Drücken Sie die Taste  OPEN/CLOSE.**

Sobald das Disc-Fach ausgefahren worden ist, legen Sie eine Disc auf das Fach.

Drücken Sie die **Taste  OPEN/CLOSE** erneut, um das Disc-Fach einzufahren.

2. **Drücken Sie die Taste .**

Disc-Wiedergabe startet.

- Drücken Sie zum Beenden der Wiedergabe die **Taste  ►** (oder die **Taste  II** an der Fernbedienung).
- Drücken Sie während der Wiedergabe zum Stoppen die **Taste .**
- Drücken Sie zum Abschalten des Hauptgerätes (zum Versetzen in den Bereitschaftsmodus) die Ein-/Austaste  **an der Frontblende des Hauptgerätes** (oder die Taste  **DISC PLAYER** an der Fernbedienung).

Achten Sie stets darauf, die Disc mit nach oben weisender Etikettseite einzulegen.

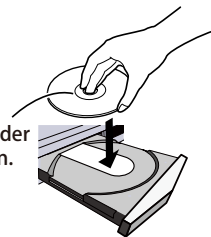

Reinigen der Abtasterlinse und Handhabung von Discs

Allgemeine Hinweise

- Halten Sie eine Disc stets am Außenrand oder mit einem Finger im Mittelloch und mit den übrigen Fingern am Rand.
- Bringen Sie eine Disc nach dem Gebrauch stets wieder in ihrem Behälter unter und bewahren Sie diesen in senkrechter Lage auf. Lassen Sie Discs nicht in einer sehr kalten, feuchten oder heißen Umgebung (z. B. in direkter Sonneneinstrahlung) zurück.
- Befestigen Sie keine Aufkleber an Discs. Beschriften Sie Discs nicht mit einem Bleistift, Kugelschreiber oder anderen Schreibutensil mit scharfer Spitze.
- Kleben Sie keine Disc-Etiketten an Discs, die diese während der Wiedergabe eine geringfügige Verwellung der Disc verursachen können, wodurch Tonverzerrungen verursacht werden können.



Beschädigte und nicht normgerechte Discs

- Spielen Sie keine gesprungenen, gebrochenen, verwellten oder anderweitig beschädigten Discs ab, da dies eine Beschädigung des Players verursachen kann.
- Dieses Player ist ausschließlich zum Abspielen von normgerechten, kreisförmigen Discs bestimmt. Verwenden Sie keine unregelmäßig geformten Discs. TAD übernimmt keinerlei Haftung für Schäden, die auf den Gebrauch von nicht normgerechten Discs zurückzuführen sind.

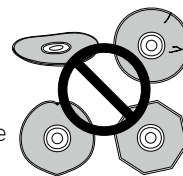

Reinigen von Discs

- Fingerabdrücke und Staub auf einer Disc können die Wiedergabeleistung beeinträchtigen. Reiben Sie die Disc sacht mit einem weichen, trockenen Tuch ab, indem Sie dieses wie in der nachstehenden Abbildung gezeigt in einer geraden Bewegung vom Mittelloch zum Rand führen.
- Um hartnäckige Schmutzflecken zu entfernen, verwenden Sie ein mit etwas Alkohol angefeuchtetes Tuch oder einen im Fachhandel erhältlichen CD/DVD-Reinigungssatz. Verwenden Sie auf keinen Fall Leichtbenzin, Farbverdünner oder andere Lösungsmittel, einschließlich von Produkten, die zum Reinigen von Schallplatten vorgesehen sind.

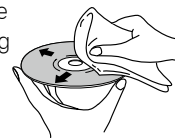



Reinigen der Abtasterlinse

- Unter normalen Einsatzbedingungen kommt es nicht zu einer Verschmutzung der Abtasterlinse des Players. Sollte dennoch einmal eine Funktionsstörung auftreten, die auf eine Ansammlung von Staub oder Schmutz auf der Linse zurückzuführen ist, wenden Sie sich bitte an Ihren Fachhändler. Dem Gebrauch von handelsüblichen Linsenreinigern für CD-Player wird abgeraten.



Energiesparmodus verwenden

Wenn in diesem Modus innerhalb von 20 Minuten kein Wiedergabevorgang stattfindet oder kein Eingangssignal erfasst wird, schaltet das Gerät automatisch in den Bereitschaftszustand um. Werksstandard ist „ECO OFF“.

1. **Drücken Sie die Taste  an der Frontblende des Hauptgerätes (oder die Taste  an der Fernbedienung des Disc-Players), wenn Sie das Gerät in den Bereitschaftsmodus versetzen möchten.**

Die Betriebsanzeige an der Frontblende des Hauptgerätes leuchtet rot.

2. **Drücken Sie die Taste  an der Frontblende des Hauptgerätes, während Sie die Taste  OPEN/CLOSE am Hauptgerät gedrückt halten.**

Sie können zu „Energiesparen aus“ (kein automatischer Wechsel in den Bereitschaftsmodus) wechseln, indem Sie die **Taste  an der Frontblende des Hauptgerätes drücken**, oder zu „Energiesparen ein“ (automatischer Wechsel in den Bereitschaftsmodus) wechseln, indem Sie die **Taste  an der Frontblende des Hauptgerätes drücken**.

ACHTUNG

- Wenn Sie den Energiesparmodus einschalten (Energiesparen ein), können Sie verhindern, dass durch Vergessen der Abschaltung der Stromversorgung unnötig Strom verbraucht wird.

SACD-Ausgabepegel beim Hören unterdrücken

Falls bei der SACD-Wiedergabe die Ausgabe zu hoch ist und der Ton verzerrt ausgegeben wird, senkt diese Einstellung den Ausgabepegel für einfacheres Hören. Zum Zeitpunkt des Kaufs ist die werkseitige Standardeinstellung eine DSD-Modulation von **50 %** (hoher Ausgabepegel).

- **Drücken Sie die Taste  an der Frontblende des Hauptgerätes, während Sie die Taste  am Hauptgerät gedrückt halten.**

Bei jeder Betätigung der Taste wird abwechselnd zwischen den DSD-Modulationsraten **50 %** (hoher Ausgangspegel) und **100 %** (niedriger Ausgangspegel) umgeschaltet.

Ausgabe im Modus mit hoher Abtastrate

Ermöglicht die Umwandlung der Abtastrate digitaler Musik auf 44,1 kHz für den digitalen Ausgang. Zum Zeitpunkt des Kaufs ist die werkseitige Abtastrate durch den Upsampling-Konverter auf **88,2 kHz** eingestellt.

- **Drücken Sie die Taste , während Sie die Taste  gedrückt halten.**

Mit jeder Betätigung der Taste wechselt die Abtastrate zwischen **44,1 kHz** und **88,2 kHz**. Beachten Sie, dass die Abtastrate bei SACD auf **44,1 kHz** festgelegt wird.

Gerät als D/A-Wandler nutzen

- **Wenn der Wiedergabemodus gestoppt ist, drücken Sie die DAC-Taste an der Frontblende des Hauptgerätes (oder die Taste DAC MODE an der Fernbedienung).**

Mit jeder Betätigung der Taste wechselt der Modus zwischen „D1-Eingang (XLR)“, „D2-Eingang (koaxial)“ und „Disc-Wiedergabemodus“.

Wenn ein Eingangssignal empfangen wird, wird „In“ angezeigt; wenn kein Signal empfangen wird, wird „-“ angezeigt.

Rückstellung (ALL RESET)

Wechseln Sie in den Disc-Wiedergabemodus.

Stellen Sie den Energiesparmodus auf „Energiesparen aus“ ein.

Wechseln Sie zu „DSD-Modulation 50 %“ (hohes Ausgabeniveau).

Stellen Sie den Modus mit hoher Abtastrate auf 88,2 kHz ein.

Legen Sie die SACD-Hybrid-Disc-Einstellung auf SACD-Layer fest.

- **Drücken Sie im Bereitschaftszustand des Gerätes den Netzschalter , während Sie die Taste  gedrückt halten.**

STÖRUNGSBESEITIGUNG

Des opérations incorrectes sont souvent interprétées comme des problèmes et des mauvais fonctionnements. Si vous pensez qu'il y a un problème avec ce composant, vérifiez les points ci-dessous. Parfois le problème peut provenir d'un autre composant. Examinez les autres composants et les appareils électriques utilisés. Pour des informations relatives aux réglages de l'ordinateur, consultez le site web de TAD (<http://tad-labs.com>). Si le problème ne peut pas être résolu malgré les indications ci-dessous, consultez votre revendeur.

Störung	Mögliche Ursache	Abhilfemaßnahme
Einstellungen wurden gelöscht.	<ul style="list-style-type: none"> ● Wenn das Gerät eingeschaltet wird, nachdem das Netzkabel plötzlich getrennt oder die Stromversorgung unterbrochen wurde, könnten die Inhalte aufgezeichneter Einstellungen verlorengegangen sein. ● Das Netzkabel wird vom Wechselspannungseingang des Gerätes getrennt. 	<ul style="list-style-type: none"> ● Trennen Sie das Netzkabel erst, nachdem Sie das Gerät über den Ein-/Ausschalter ausgeschaltet haben. Bestätigen Sie dazu, dass die Anzeigehalte verschwunden sind. Seien Sie besonders achtsam, wenn das Netzkabel des Gerätes an die Zusatzstromanschluss einer anderen Komponente angeschlossen und das Netzteil des Gerätes mit dem Ein-/Ausschalter der anderen Komponente verbunden ist. Schließen Sie das Netzkabel des Gerätes nach Möglichkeit an seine eigene dedizierte Steckdose an. ● Achten Sie darauf, das Netzkabel sicher an den Wechselspannungseingang anzuschließen.
Kein Ton	Prüfen Sie nach, dass die Stecker der Audiokabel fest an die Buchsen angeschlossen sind.	Schließen Sie die Audiokabel fest an.
	Sind die angeschlossenen Audiokabel gerissen oder durchtrennt? Sind die Stecker verschmutzt?	Überprüfen Sie die Stecker der Audiokabel und die Audio-Ausgangsbuchsen am Einheit sowie die Audio-Eingangsbuchsen am angeschlossenen Verstärker. Reinigen Sie ggf. die Stecker und Buchsen.
	Ist die Disc verschmutzt?	Reinigen Sie die Disc.
	Ist der Pausenzustand momentan aktiviert?	Schalten Sie auf Wiedergabe um.
	Ist ein zu niedriger Lautstärkepegel am angeschlossenen Verstärker eingestellt?	Überprüfen die Eingangs- und Lautsprechereinstellungen beim Anschließen an den Verstärker.
	Die Lautstärke des Line-Ausgangs dieses Gerätes ist gering.	Passen Sie die Lautstärke an.
	Dieses Gerät ist stumm geschaltet (der Balken „-“ blinkt).	Drücken Sie zum Abbrechen der Stummschaltung die MUTE-Taste der Fernbedienung.
Auch bei Einstellung auf den richtigen Eingang erfolgt keine Tonausgabe.	Der Eingangsstecker ist nicht einwandfrei angeschlossen.	Überprüfen Sie den Anschluss.
	Die Stummschaltungs-Funktion des Verstärkers ist aktiviert.	Drücken Sie die MUTE-Taste des Verstärkers, um die Stummschaltung aufzuheben.
	Der Ton ist zu leise.	Erhöhen Sie den Lautstärkepegel.
Rauschen macht sich selbst dann bemerkbar, wenn keine Eingangsquelle gewählt ist.	Das Rauschen wird in der Stromquelle erzeugt.	Überprüfen Sie den Netzanschluss des Computer; sind zu viele Netzstecker an die gleiche Netzsteckdose angeschlossen?
Der Ton ist verzerrt.	Ist das Gerät an die PHONO-Buchsen des Verstärkers angeschlossen?	Der Einheit darf nicht an die PHONO-Buchsen des Verstärkers angeschlossen werden.
	Bei einer SACD ist der Aufnahmepegel auf einen höheren als den maximal zulässig Wert eingestellt.	Verringern Sie den SACD-Ausgangspegel (Seite 15).

Störung	Mögliche Ursache	Abhilfemaßnahme
Bei Wiedergabe einer SACD ist der Lautstärkepegel anders als bei Wiedergabe einer CD.	Dieser Unterschied kann darauf zurückzuführen sein, dass verschiedene Aufnahmeformate bei diesen zwei Arten von Discs verwendet werden.	Dabei handelt es sich nicht um eine Funktionsstörung dieses Gerätes.
Der Digitaleingang liefert keinen Ton.	Der Digitalanschluss wurde nicht richtig hergestellt.	Überprüfen Sie den Digitalanschluss.
	Bei einem CD-Player, bei dem der Digitalausgangspegel eingestellt werden kann, ist dieser zu niedrig eingestellt.	Stellen Sie den Digitalausgangspegel des Players auf einen geeigneten Wert ein.
	Das Dateiformat wird nicht von der Digitalwiedergabe-Software des Computers unterstützt.	Wenn das Ausgabegerät auf ein anderes Audiosignalformat als PCM eingestellt ist (z. B. Dolby Digital, DTS usw.), stellen Sie es auf PCM ein.
Eine digitale Aufnahme kann nicht über digitale Ausgänge durchgeführt werden.	<ul style="list-style-type: none"> ● Einige Rekorder können eine Ausgabe möglicherweise nicht aufnehmen, wenn sie mit dem Ausgang 88,2 kHz verbunden sind. ● Die Aufnahme ist bei der Wiedergabe einer CD-R- oder anderen Disc mit Kopierschutz eventuell nicht möglich. 	<ul style="list-style-type: none"> ● Versuchen Sie, zum Ausgang 44,1 kHz zu wechseln. ● Aufnahme nicht möglich.
Das Gerät schaltet sich selbsttätig aus.	Wenn der ECO-Modus (Energiesparmodus) aktiviert ist, schaltet das Gerät automatisch in den Bereitschaftszustand um, wenn innerhalb von 20 Minuten keinerlei Betriebsvorgang stattgefunden hat.	Deaktivieren Sie den ECO-Modus (Energiesparmodus) durch Wahl von ECO OFF (Seite 15).
Die Displayanzeigen sind nicht ablesbar.	Der nutzbare Betrachtungswinkel des Displays beträgt jeweils 45° nach rechts und links von der Vorderseite des Gerätes aus.	Betrachten Sie das Display direkt von vorn aus.
	Das Display ist abgeschaltet worden.	<ul style="list-style-type: none"> ● Drücken Sie zum Zurücksetzen der Lichtaus-Funktion die Taste DISP OFF an der Fernbedienung.
Die Fernbedienung funktioniert nicht.	<ul style="list-style-type: none"> ● Die Batterien der Fernbedienung sind erschöpft. ● Die Fernbedienung wird in einem zu großen Abstand vom Gerät verwendet. ● Der Betätigungswinkel ist ungeeignet. ● Der Signalübertragungsweg vom Fernbedienungsgeber zum Fernbedienungssignal-Sensor an der Frontplatte ist durch Hindernisse blockiert. ● Starkes Licht von einer Fluoreszenzleuchte oder anderen Lichtquelle trifft direkt auf den Fernbedienungssignal-Sensor. 	<ul style="list-style-type: none"> ● Wechseln Sie die Batterien gegen neue Batterien aus. ● Verwenden Sie die Fernbedienung innerhalb eines Abstands von 7 Metern und innerhalb eines Winkels von jeweils 30° nach rechts und links vor der Frontplatte. ● Räumen Sie Hindernisse zwischen der Frontplatte und der Fernbedienung aus dem Weg, oder begeben Sie sich beim Gebrauch der Fernbedienung an einen anderen Ort. ● Verändern Sie die Position von Lampen oder anderen Lichtquellen, um zu verhindern, dass starkes Licht auf die Fernbedienungssignal-Sensor trifft.

Statische Aufladung und andere äußere Einwirkungen können eine Funktionsstörung dieses Gerätes verursachen. Trennen Sie den Netzstecker in einem solchen Fall einmal von der Netzsteckdose, und schließen Sie ihn dann erneut an. Durch diese einfache Rückstellung kann der normale Betriebszustand des Gerätes in den meisten Fällen wiederhergestellt werden. Falls sich die Störung auf diese Weise nicht beseitigen lässt, wenden Sie sich bitte an Ihren Fachhändler.

Dieses Gerät ist als ein Verbraucher-Audioprodukt (Audio/Video-Komponente) ausgelegt. Es ist weder für Dauerbetrieb als gewerbliche Hintergrundmusik-Quelle noch für den Gebrauch in Fahrzeugen, auf Schiffen oder im Freien vorgesehen.

TECHNISCHE DATEN

Modelltyp.....Disc-Player

Stromversorgung:

USA..... 120 V Wechselspannung, 60 Hz

Europa 220 V bis 240 V Wechselspannung, 50 Hz/60 Hz

Stromverbrauch..... 43 W

Stromverbrauch im Bereitschaftsmodus
..... 0,5 W oder weniger

Externe Abmessungen:

Hauptgerät 450 mm (B) × 185 mm (H) × 440 mm (T)

Netzteil..... 220 mm (B) × 185 mm (H) × 430 mm (T)

Gewicht:

Hauptgerät 26,5 kg

Netzteil..... 14,0 kg

Analoger Audioausgang (2 Kanäle)

Audioausgangspegel (Lastimpedanz 100 kΩ):

Symmetrischer Ausgang 450 mVrms (1 kHz, -20 dB)

Unsymmetrischer Ausgang 220 mVrms (1 kHz, -20 dB)

Ausgänge:

Symmetrischer Ausgang XLR Stereo x 1

Unsymmetrischer Ausgang Cinch Stereo x 1

Frequenzgang (Lastimpedanz 100 kΩ):

CD 4 Hz bis 20 kHz

SACD 4 Hz bis 40 kHz

Signal-Rausch-Verhältnis:

CD 115 dB

SACD 110 dB

Digitaler Eingang (24 Bit) 115 dB

Digitaler Audioeingang/-ausgang

Eingangsbastfrequenz 32 kHz bis 192 kHz

Symmetrischer Eingang XLR-Anschluss x 1

Koaxialeingang Cinch-Anschluss x 1

Ausgangsbastfrequenz 32 kHz bis 96 kHz

Symmetrischer Ausgang XLR-Anschluss x 1

Koaxialausgang Cinch-Anschluss x 1

Mitgeliefertes Zubehör

Fernbedienung..... 1

Gleichspannungskabel (150 cm/59,06 in) 2

Netzkabel

Poliertuch..... 1

Filz..... 2

Bedienungsanweisungen (dieses Dokument)

Hinweis

- Änderungen der technischen Daten und der äußeren Aufmachung im Sinne der ständigen Produktverbesserung bleiben jederzeit vorbehalten.

ATTENZIONE

PER EVITARE IL RISCHIO DI SCOSSE ELETTRICHE, NON RIMUOVERE IL COPERCHIO (O IL RETRO). NON CI SONO PARTI INTERNE LA CUI MANUTENZIONE POSSA ESSERE EFFETTUATA DALL'UTENTE. IN CASO DI NECESSITÀ, RIVOLGERSI ESCLUSIVAMENTE A PERSONALE DI SERVIZIO QUALIFICATO.

D3-4-2-1-1_B2_It

ATTENZIONE

Questo apparecchio non è impermeabile. Per prevenire pericoli di incendi o folgorazioni, non posizionare nelle vicinanze di questo apparecchio contenitori pieni di liquidi (quali vasi da fiori, o simili), e non esporre l'apparecchio a sgocciolii, schizzi, pioggia o umidità.

D3-4-2-1-3_A1_It

ATTENZIONE

Per evitare il pericolo di incendi, non posizionare sull'apparecchio dispositivi con fiamme vive (ad esempio una candela accesa, o simili).

D3-4-2-1-7a_A1_It

AVVERTENZA PER LA VENTILAZIONE

Installare l'apparecchio avendo cura di lasciare un certo spazio all'intorno dello stesso per consentire una adeguata circolazione dell'aria e migliorare la dispersione del calore (almeno 10 cm sulla parte superiore, 10 cm sul retro, e 10 cm su ciascuno dei lati).

ATTENZIONE

L'apparecchio è dotato di un certo numero di fessure e di aperture per la ventilazione, allo scopo di garantirne un funzionamento affidabile, e per proteggerlo dal surriscaldamento. Per prevenire possibili pericoli di incendi le aperture non devono mai venire bloccate o coperte con oggetti vari (quali giornali, tovaglie, tende o tendaggi, ecc.), e l'apparecchio non deve essere utilizzato appoggiandolo su tappeti spessi o sul letto.

D3-4-2-1-7b*_A1_It

Condizioni ambientali di funzionamento

Gamma ideale della temperatura ed umidità dell'ambiente di funzionamento:

da +5 °C a +35 °C, umidità relativa inferiore all'85 % (fessure di ventilazione non bloccate)

Non installare l'apparecchio in luoghi poco ventilati, o in luoghi esposti ad alte umidità o alla diretta luce del sole (o a sorgenti di luce artificiale molto forti).

D3-4-2-1-7c*_A1_It

AVVERTENZA

L'interruttore di accensione ϕ di questa unità non interrompe del tutto l'alimentazione dalla presa di corrente alternata. Dal momento che il cavo di alimentazione costituisce l'unico dispositivo di distacco dell'apparecchio dalla sorgente di alimentazione, il cavo stesso deve essere staccato dalla presa di corrente alternata di rete per sospendere completamente qualsiasi flusso di corrente. Verificare quindi che l'apparecchio sia stato installato in modo da poter procedere con facilità al distacco del cavo di alimentazione dalla presa di corrente, in caso di necessità. Per prevenire pericoli di incendi, inoltre, il cavo di alimentazione deve essere staccato dalla presa di corrente alternata di rete se si pensa di non utilizzare l'apparecchio per periodi di tempo relativamente lunghi (ad esempio, durante una vacanza).

D3-4-2-2-2a*_A1_It

AVVERTENZA

Questo apparecchio è un prodotto al laser di Classe 1 secondo le norme di sicurezza dei prodotti al laser IEC 60825-1:2007.

PRODOTTO LASER DI CLASSE 1

D58-5-2-2a_A1_It

Questo prodotto è destinato esclusivamente all'uso domestico. Eventuali disfunzioni dovute ad usi diversi (quali uso prolungato a scopi commerciali, in ristoranti, o uso in auto o su navi) e che richiedano particolari riparazioni, saranno a carico dell'utente, anche se nel corso del periodo di garanzia.

K041_A1_It

AVVERTIMENTO RIGUARDANTE IL FILO DI ALIMENTAZIONE

Prendete sempre il filo di alimentazione per la spina. Non tiratelo mai agendo per il filo stesso e non toccate mai il filo con le mani bagnate, perchè questo potrebbe causare cortocircuiti o scosse elettriche. Non collocate l'unità, oppure dei mobili sopra il filo di alimentazione e controllate che lo stesso non sia premuto. Non annodate mai il filo di alimentazione nè collegatelo con altri fili. I fili di alimentazione devono essere collocati in tal modo che non saranno calpestati. Un filo di alimentazione danneggiato potrebbe causare incendi o scosse elettriche. Controllate il filo di alimentazione regolarmente. Se lo si trova danneggiato, richiedere al rivenditore di sostituirlo.

S002*_A1_It

Solo modello per l'Europa

Informazioni per gli utilizzatori finali sulla raccolta e lo smaltimento di vecchi dispositivi e batterie esauste

(Simbolo per
il prodotto)



Questi simboli sui prodotti, confezioni, e/o documenti allegati significano che vecchi prodotti elettrici ed elettronici e batterie esauste non devono essere mischiati ai rifiuti urbani indifferenziati.

Per l'appropriato trattamento, recupero e riciclaggio di vecchi prodotti e batterie esauste, fate riferimento ai punti di raccolta autorizzati in conformità alla vostra legislazione nazionale.

(Esempi di simboli
per le batterie)

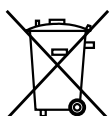

Con il corretto smaltimento di questi prodotti e delle batterie, aiuterai a salvaguardare preziose risorse e prevenire i potenziali effetti negativi sull'ambiente e sulla salute umana che altrimenti potrebbero sorgere da una inappropriata gestione dei rifiuti.

Per maggiori informazioni sulla raccolta e il riciclaggio di vecchi prodotti e batterie esauste, contattate il vostro Comune, il Servizio di raccolta o il punto vendita dove avete acquistato l'articolo.

Questi simboli sono validi solo nell'Unione Europea.

Per i paesi al di fuori dell'unione Europea:

Se volete liberarvi questi oggetti, contattate le vostre autorità locali o il punto vendita per il corretto metodo di smaltimento.

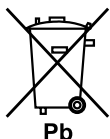

K058a_A1_It

PRECAUZIONI PER L'USO

Posizione di installazione

Per l'installazione, selezionare una posizione stabile vicino all'impianto stereo con cui viene utilizzata l'unità.

Per assicurarsi una lunga durata del prodotto, non installarlo nelle seguenti posizioni:



- Luoghi esposti a luce solare diretta
- Aree umide o poco ventilate
- Aree esposte a temperature estreme
- Aree soggette a vibrazioni
- Aree polverose o fumose
- Aree esposte a fumi grassi, vapore o calore (ad esempio in una cucina)

Non posare oggetti su questa unità

Non posare oggetti sul unità.

Per prevenire effetti avversi del calore

Non installare il unità sopra ad amplificatori o altri componenti che generano calore. Se si installa il unità su di un rack, metterlo sempre sotto amplificatori o altri componenti che generano calore.

Spegnere il prodotto quando non è in uso.

A seconda dell'intensità del segnale delle trasmissioni televisive, se il televisore viene acceso a unità già acceso, sullo schermo del televisore potrebbe apparire del rumore. Del rumore udibile potrebbe anche presentarsi durante l'ascolto della radio a unità già acceso. Questo non indica un guasto del televisore, sintonizzatore radio o unità. In tale caso, spegnere il unità.

Spostamento del unità

Se il unità deve venire spostato, prima togliere eventuali dischi e richiudere il cassetto portadisco. Premere il pulsante di alimentazione  dell'unità principale (o quello **DISC PLAYER** del telecomando) in modo che l'indicatore **[OFF]** del display si spenga, quindi scollegare il cavo di alimentazione. Mai spostare questa unità con un disco caricato, dato che potrebbe subire danni.

Precauzioni per quando questa unità è installata su rack con sportello in vetro

Non premere il pulsante  **OPEN/CLOSE** del telecomando per fare aprire il cassetto portadisco a sportello in vetro chiuso. Lo sportello bloccherà il movimento del cassetto portadisco, danneggiandolo.

Manutenzione

Per pulire il unità, togliere la polvere dalla sua superficie con un panno pulito. Se la superficie dell'apparecchio fosse estremamente sporca, passarla con un panno morbido inumidito con detergente neutro diluito di cinque o se volte e ben strizzato. Non usare sostanze chimiche volatili, ad esempio diluenti o benzene, dato che possono corrodere le finiture dei pannelli. Non usare spray, ad esempio insetticidi, vicino al unità. Se si progetta di usare un panno pulente imbevuto di sostanze chimiche, leggerne le avvertenze prima dell'uso.

La condensa

Durante l'inverno o le stagioni fredde, all'interno del lettore si potrebbe formare condensa quando viene portato in una stanza calda dall'esterno o da una stanza fredda, oppure se la temperatura della stanza dove il lettore è installato sale troppo rapidamente. Se della condensa si forma all'interno del lettore, potrebbe non funzionare bene o affatto. In tal caso, accendere questa unità e lasciarla riposare per 1 o 2 ore perché la condensa evapori mentre il lettore si porta a temperatura ambiente, e questo ritornerà a funzionare. La condensa potrebbe anche formarsi d'estate se un climatizzatore viene puntato direttamente al unità. In tal caso, allontanare il lettore dal getto d'aria del climatizzatore.

Vi ringraziamo per avere acquistato questo prodotto TAD. Leggere attentamente questo manuale di istruzioni per familiarizzarsi con l'uso dell'apparecchio. Conservare poi il manuale per ogni eventuale futuro riferimento.

PRECAUZIONI PER L'USO	4
Posizione di installazione	4
Manutenzione	4
La condensa	4
INTRODUZIONE	6
La gioia dell'ascolto	6
Caratteristiche	6
PRIMA DI INIZIARE	7
Contenuto della confezione	7
Caricamento delle batterie	7
DISCHI UTILIZZABILI	8
Tipi di disco riproducibili con questa unità	8
NOME E FUNZIONE DELLE VARIE PARTI	9
Pannello anteriore dell'unità principale	9
Pannello posteriore unità di alimentazione / Pannello posteriore dell'unità principale	10
Telecomando.....	11
INSTALLAZIONE E COLLEGAMENTI	12
Installazione	12
Collegamenti	13
RIPRODUZIONE	14
Lecture d'un disque.....	14
Cura del lettore e del disco	14
IMPOSTAZIONI SPECIALI	15
Uso della modalità ECO (risparmio energetico)	15
Eliminazione del livello di uscita SACD per l'ascolto	15
Uscita in modalità di campionamento elevato	15
Uso dell'unità come convertitore D/A	15
ALL RESET.....	15
DIAGNOSTICA	16
CARATTERISTICHE TECNICHE	18

INTRODUZIONE

La gioia dell'ascolto

Technical Audio Devices Laboratories, Inc. (TADL) è nata e cresciuta con il desiderio di scoprire tecnologie che integrino perfettamente il suono puro dei concerti dal vivo con tutta la cura di un artigiano. Abbiamo ereditato la nostra filosofia da Bart Locanthi—riconosciuto in tutto il mondo come il più grande fra i tecnici del suono—, un uomo che credeva che la vera tecnologia rimane fedele ai propri principi e dà maggiore importanza al suono che alla tecnologia fine a sé stessa. A TADL, affiniamo continuamente la nostra tecnologia per creare componenti che riproducono musica capace di evocare l'energia e l'impatto di un concerto.

Caratteristiche

Contenente il "circuito master clock C/N * ad altissima velocità" e "UPGC di terza generazione"**

Sono stati compiuti molti sforzi per ridurre la quantità totale di jitter al fine di ottenere un'elevata qualità del suono. Qui al laboratorio TAD, ci siamo concentrati sulla soppressione di jitter nelle gamme della banda laterale a bassa frequenza rispetto alle frequenze centrali. Abbiamo cercato di migliorare ulteriormente la qualità del suono e il C/N adottando il "pezzo di cristallo tagliato SC" e successivamente siamo riusciti a far evolvere l'"UPGC" alla terza generazione. Basato su tecnologie sviluppate per attrezzature di reinvio per base-station digitali ad alta velocità, l'orologio principale coi suoi oscillatori dedicati e la sua conduttività di alta purezza garantiscono le prestazioni migliori possibili richieste dal lettore CD, permettendogli di riprodurre alla perfezione i segnali incisi su disco.

*C/N: Rapporto portante-rumore

**UPGC: Generatore a cristalli di precisione ultra-alta

Purificazione del circuito di alimentazione

Abbiamo cercato di ridurre al minimo il contatto del circuito di alimentazione con le linee in uscita, utilizzando l'avvolgimento interno del tipo a spirale per il trasformatore di alimentazione per garantire una purificazione di alto livello. Abbiamo anche soppresso completamente la magnetostrizione mediante saldatura con materiali non magnetici e utilizzo di rame puro OFC per i terminali delle linee a spirale, i terminali per i substrati di montaggio e le viti di fissaggio.

Doppio convertitore D/A differenziale

I convertitori D/A di Burr-Brown (192 kHz/24 bit) vengono utilizzati in parallelo per migliorare le prestazioni audio, inclusi rapporto S/N, linearità, gamma dinamica e tasso di distorsione. Queste caratteristiche permettono la riproduzione fedele anche dei dettagli audio più delicati, garantendo più spazio nella riproduzione di musica.

Alimentatore indipendente

L'unità dispone di un alimentatore disposto in modo indipendente dal lettore CD stesso. Abbiamo separato l'alimentatore dall'unità principale, il che potrebbe eliminare gli effetti dannosi delle vibrazioni estranee e della dispersione del flusso magnetico dall'alimentatore sul meccanismo di trasporto del CD e sui circuiti audio. Inoltre, le sezioni audio e digitale sono dotate di trasformatori toroidali indipendenti con prestazioni super potenti da 400 VA (al pari delle prestazioni riscontrate in un amplificatore di potenza), che producono l'elevata risposta necessaria per seguire praticamente qualsiasi segnale e ottenere sia alta potenza che bassi rumore.

Meccanismo CD originale con dispositivo di caricamento ad alta precisione ed eccellente silenziosità

Al fine di ottenere una riproduzione accurata e ad alta precisione, stiamo sviluppando idee originali in TAD. Il nostro "meccanismo CD/SACD ad alta rigidità" di nuova concezione consente operazioni con eccellenti proprietà di smorzamento delle vibrazioni grazie al meccanismo di caricamento ad alta precisione che utilizza cuscinetti metallici. La parte del pickup che utilizza un percorso ottico infinito mostra prestazioni estremamente stabili e un'elevata precisione di lettura.

Struttura di grande rigidità con basso centro di gravità

Per sopprimere l'influenza deleteria delle vibrazioni esterne, è stato introdotto un telaio in alluminio pressofuso ad alta rigidità con sospensione a tre punti. Il posizionamento della massiccia base pesante è stato progettato per abbassare il baricentro, riducendo così ulteriormente le vibrazioni. Questi elementi di design hanno permesso di riprodurre i segnali musicali con grande stabilità, evitando le vibrazioni causate dalla pressione degli altoparlanti e da altre fonti.

Modalità DAC

Coi suoi convertitori D/A di alta precisione ed oscillatori dell'orologio principale di grande purezza, l'unità garantisce prestazioni eccezionali anche come convertitore D/A. Un convertitore di frequenza di campionamento e un master clock C/N ultra elevato per il reclocking consentono una conversione ad alta precisione.

Contenuto della confezione

Verificare se i seguenti elementi sono contenuti o meno nella confezione.

- Telecomando x 1

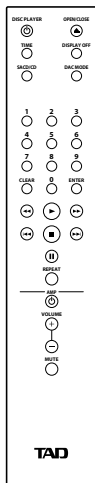

- Cavi CC (CDF1340 150 cm/59,06 in.) x 2

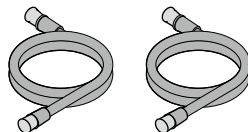

- Panno per lucidare x 1
- Feltri x 2
- Istruzioni per l'uso (questo documento)

- Cavo di alimentazione (modello per USA e Canada)



- Cavo di alimentazione (modello per Europa ed Asia)

Spinotto del tipo a 2 piedini (per l'Europa, salvo il Regno Unito)



Spinotto del tipo a 3 piedini (per il Regno Unito, Singapore, la Malaysia e Hong Kong)



Caricamento delle batterie

Utilizzare batterie a secco di tipo AAA (SUM-4) al manganese (R03) o alcaline (LR03).

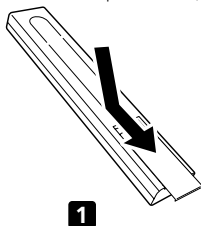

1

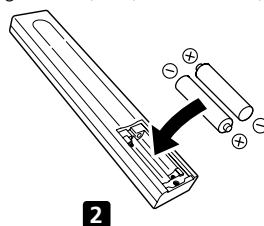

2

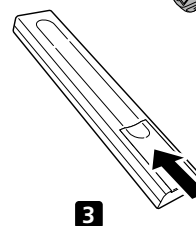

3

Se si nota una diminuzione del campo di azione del telecomando, sostituire le batterie.

AVVERTENZA

- Non conservare le batterie in luce solare diretta o in luoghi molto caldi, come l'interno di un'auto o vicino ad un riscaldatore. Questo può anche far sì che le batterie perdano, si riscaldino, esplodano o si incendino. Può anche ridurre la vita o le prestazioni delle batterie.
- Non porre le batterie in posizioni accessibili a lattanti o bambini piccoli. In caso venissero inghiottite accidentalmente, chiamare immediatamente un medico.

ATTENZIONE

L'uso scorretto delle batterie potrebbe causare perdite di acido o scoppi. Osservare le seguenti precauzioni:

- Mai usare insieme batteria vecchie e nuove.
- Nel caricare batterie nel loro vano, non piegare il terminale meno (-) del vano della batteria col terminale della batteria, dato che altrimenti si potrebbero avere corto circuiti, perdite di fluido e/o surriscaldamenti.
- Orientare correttamente le polarità più e meno seguendo le indicazioni nel vano batterie.
- Usare batterie di formato AAA (SUM-4) a secco al manganese (R03) o alcaline (LR03).
- Se si prevede di non dovere usare il telecomando per qualche tempo (un mese o più), toglierne le batterie per evitare che una possibile perdita possa causare danni. Se si avesse una perdita dalle batterie, pulire via l'acido dal vano batterie e caricare batterie nuove.
- Gettare le batterie scariche in osservanza delle regolamentazioni statali o delle istituzioni per l'ambiente del vostro paese o area di residenza.

DISCHI UTILIZZABILI

Tipi di disco riproducibili con questa unità

I dischi riproducibili portano uno dei seguenti marchi sull'etichetta, sulla confezione o sulla copertina.

SACD



CD



CD-R



CD-RW



"Super Audio CD" è un marchio di fabbrica depositato.

Riproduzione di SACD

Gli SACD possono venire riprodotti con solo 2 canali.

CD protetti dalla duplicazione

Questo lettore è progettato per riprodurre CD musicali. Non vengono garantiti né il funzionamento né la riproduzione corretti se si fa uso di dischi che non siano CD musicali standard.

Riproduzione di DualDisc

Il DualDisc è un nuovo disco a due lati, uno dei quali è un DVD contenente materiale video, audio, ecc. mentre l'altro non è DVD e contiene materiale come l'audio digitale. Il lato non DVD audio non è conforme alle specifiche standard dei CD Audio e non può quindi venire riprodotto. Per maggiori dettagli sulle caratteristiche DualDisc, consultare il fabbricante del disco o il negoziante.

Riproduzione di dischi CD-R/CD-RW

Il unità può riprodurre dischi CD-R/CD-RW formattati come CD musicali e contenenti dati audio. Alcuni dischi possono però risultare non riproducibili o mostrare forte rumore o distorsione.

Il unità è un solo un lettore di dischi e non può masterizzare CD-R/CD-RW.

I dischi CD-R/CD-RW non finalizzati non possono essere riprodotti con questo lettore.

* Per dettagli, consultare le istruzioni per l'uso del proprio masterizzatore.

ATTENZIONE

- Alcuni CD-R/CD-RW registrati con un masterizzatore o personal computer possono non essere riproducibili con questo lettore. Le ragioni possono includere le caratteristiche del disco, i graffi, lo sporco sul disco o sulla lente del lettore, la condensa, ecc.
- I dischi registrati su di un personal computer possono non essere riproducibili a causa di problemi di registrazione o del sistema usato. Verificare di avere registrato i dischi col formato corretto (per dettagli, consultare il fabbricante dell'applicativo di masterizzazione).
- I dischi registrati col formato packet-write non sono riproducibili con questo lettore.

Dischi non riproducibili col unità:

BD, BD-ROM, DVD, CD-G, video CD, CD da 8 cm

Pannello anteriore dell'unità principale

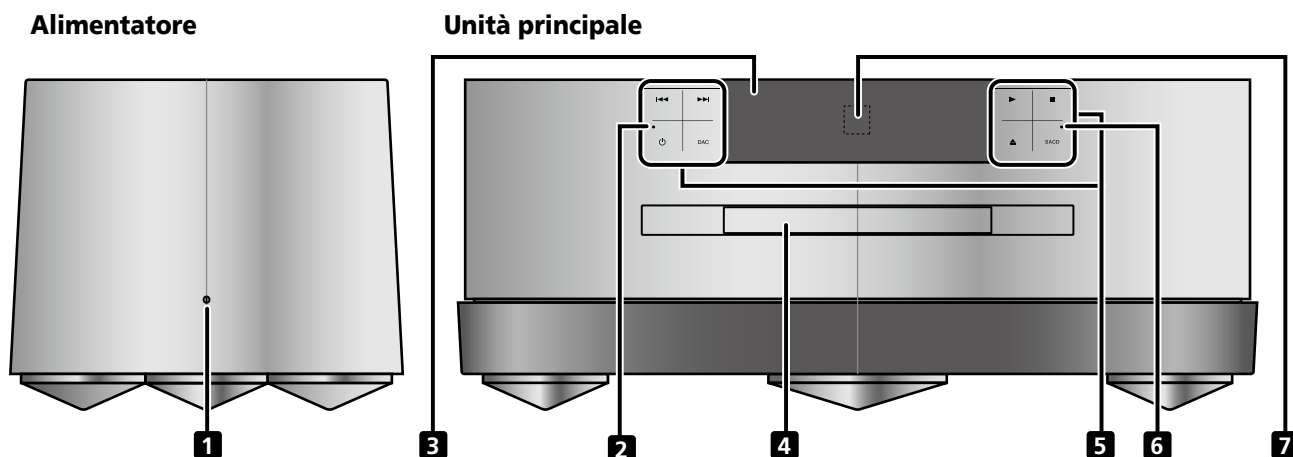

1 Indicatore di alimentazione

Si illumina in arancione quando l'alimentazione è accesa.

2 Indicatore di alimentazione

Si accende ad indicare le condizioni di alimentazione di questa unità.
Arancione chiaro: ON (l'unità può essere azionata).
Rosso chiaro: Standby (stato di attesa).

3 Display

Il display fornisce in forma grafica informazioni sulle operazioni e funzioni dell'unità.

4 Cassetto portadischi

5 Tasto operativo

Toccare il centro di ogni carattere o icona per azionarlo.

⏮ – Tornare all'inizio del brano attualmente in riproduzione.

⏭ – Saltare all'inizio del brano successivo.

⏻ – Impostare l'alimentazione su ON/standby.

DAC – Saltare all'ingresso del convertitore digitale/analogo.

▶ – Riprodurre. Se premuto durante la riproduzione, entra in modalità pausa.

■ – Arresta la riproduzione.

SACD – Cambia l'area di riproduzione del disco ibrido.

▲ OPEN/CLOSE – Aprire/chiudere il vano del disco.

* Il tasto OPEN/CLOSE dell'unità è efficace solo quando la funzione SACD/CD è attiva.

6 Indicatore SACD

Questo indicatore si illumina se un disco SACD è stato caricato o uno strato SACD di un disco ibrido SACD/CD è stato scelto.

7 Sensore di telecomando

Puntare il telecomando dell'unità su questo sensore. La distanza di funzionamento è al massimo 7 metri circa.

Nota

Quando si arresta un disco, la modalità di ripetizione viene annullata.

⚠ ATTENZIONE

È necessario scollegare il cavo di alimentazione (dispositivo di disconnessione) per arrestare completamente l'alimentazione. Posizionare l'unità vicino alla presa elettrica in modo da poter accedere facilmente alla spina di alimentazione (dispositivo di scollegamento).

Pannello posteriore unità di alimentazione / Pannello posteriore dell'unità principale

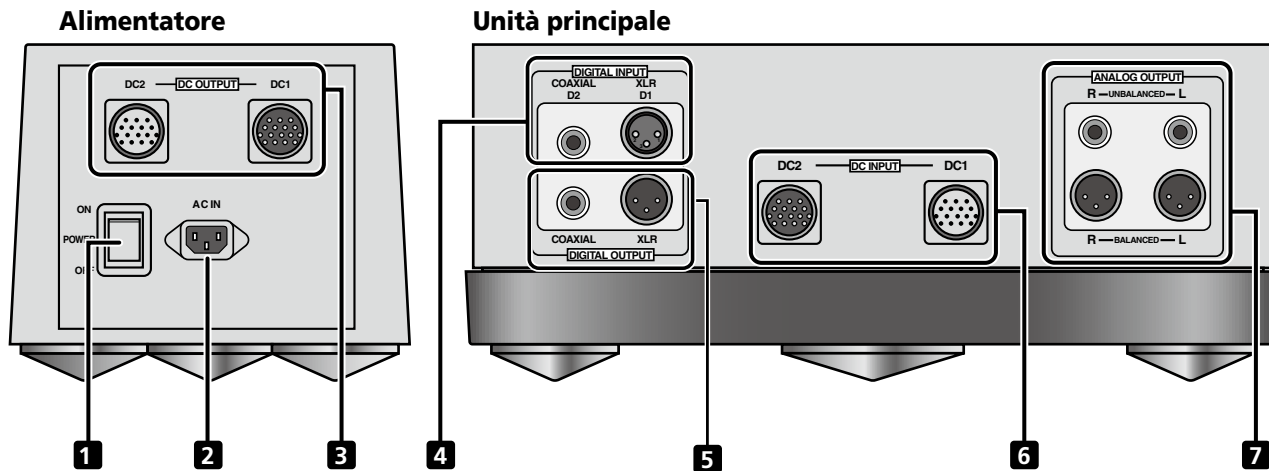

1 Interruttore di alimentazione principale (POWER ON/OFF)

Utilizzare per commutare l'alimentazione principale tra ON/OFF. Premere il lato superiore per portare l'alimentazione su ON, quindi premere il **tasto**  del telecomando o dell'unità principale per portare l'unità in modalità standby/ON. Premere il lato inferiore di questo interruttore per portare l'alimentazione principale su OFF.

2 Connettore AC IN

Collegare qui il cavo di alimentazione fornito in dotazione.

3 Connettori DC OUTPUT (DC1/DC2)

Collegare il cavo CC in dotazione all'unità principale.

4 Connettori DIGITAL INPUT

Collegare ad un componente dotato di connettore digitale di uscita.

- Tipo XLR (bilanciato) (D1)
- Tipo coassiale (D2)

5 Connettori DIGITAL OUTPUT

Collegare ad un componente dotato di connettore digitale di ingresso.

- Tipo XLR (bilanciato)
- Tipo coassiale

6 Connettori DC INPUT (DC1/DC2)

Collegare il cavo CC in dotazione all'alimentatore.

7 Connettori ANALOG OUTPUT

Da collegare ad un preamplificatore.

- Tipo RCA non bilanciato
- Tipo XLR bilanciato

Telecomando

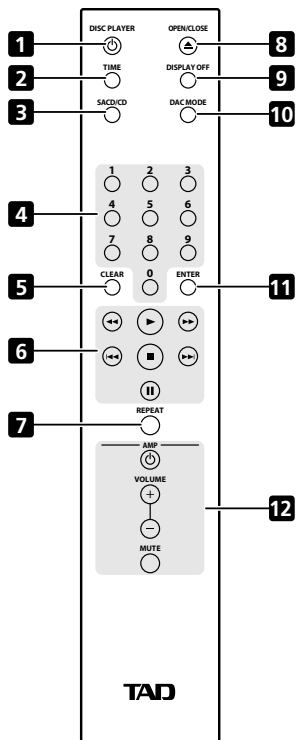

1 Pulsante DISC PLAYER

Usarlo per accendere o portare in standby il lettore.

2 Pulsante TIME

Premerlo per visualizzare il tempo trascorso e rimanente di riproduzione. Ad ogni pressione del pulsante, il display cambia nel modo seguente: **[track remaining time]** / **[disc remaining time]** / **[elapsed time]**.

3 Pulsante SACD/CD

Premerlo per cambiare l'area riprodotta di dischi ibridi. Ogni volta che si preme il tasto, l'area di riproduzione si alterna tra "Area CD (CD area)" e "Area SACD (SACD area)".

4 Pulsanti numerici

Usarli per scegliere un brano da riprodurre. Premere il pulsante numerico desiderato, seguito dal pulsante **ENTER** per confermare la scelta fatta.

5 Pulsante CLEAR

Premerlo per cancellare una voce attualmente scelta. Usarlo ad esempio se si è digitato un numero di brano scorretto.

6 Pulsanti di controllo della riproduzione

- ▶ – Riproduzione del disco.
- – Arresto della riproduzione del disco.
- || – Se premuto durante la riproduzione, interrompe la riproduzione del disco nella sua posizione attuale. Premere di nuovo il tasto per riprendere la riproduzione.
- ◀◀ – Premerlo durante la riproduzione per eseguire l'inversione rapida.
- ◀◀◀ – Premerlo durante la riproduzione per tornare all'inizio del brano attuale.
- ▶▶ – Premerlo durante la riproduzione per eseguire l'avanzamento rapido.
- ▶▶▶ – Premerlo per passare all'inizio del brano successivo.

7 Pulsante REPEAT

Ad ogni pressione del pulsante la modalità di riproduzione ripetuta cambia nell'ordine seguente:

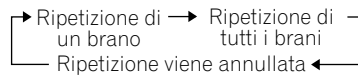

Viene ripetuto un brano.

8 Pulsante OPEN/CLOSE

Premerlo per fare aprire o chiudere il cassetto portadischi.

9 Pulsante DISPLAY OFF

Premerlo per far tacere il display.

10 Pulsante DAC MODE

Premerlo per cambiare modalità DAC. Ogni volta che si preme questo tasto, la modalità cambia tra **[D1 Input (XLR)]**, **[D2 Input (Coaxial)]** e **[Disk play mode]**.

11 Pulsante ENTER

Premerlo per controllare impostazioni e scelte fatte.

12 Pulsanti di uso dell'amplificatore

Questi pulsanti possono venire usati per controllare un amplificatore TAD.

AMP – Accensione/standby dell'amplificatore

VOLUME – Usarlo per regolare il volume dell'audio.

MUTE – Premerlo per far tacere temporaneamente l'audio.

INSTALLAZIONE E COLLEGAMENTI

Campo di azione del telecomando

Per controllare l'unità via telecomando, puntare quest'ultimo sul sensore di telecomando dell'unità principale entro le gamme indicate nell'illustrazione qui accanto.

- Il telecomando potrebbe non funzionare correttamente se degli ostacoli si frappongono fra di esso ed il sensore di telecomando o se l'angolo fra telecomando ed il sensore è eccessivo.
- Se l'unità viene usata vicino ad apparecchi che emettono raggi infrarossi o se il telecomando di altri dispositivi a raggi infrarossi vengono usati nelle vicinanze, si possono avere funzionamenti anomali. È anche possibile che, usando il telecomando vicino ad apparecchi che fanno uso di raggi infrarossi, questi abbiano funzionamenti anomali.
- Se si nota una diminuzione del campo di azione del telecomando, sostituire le batterie.
- Il telecomando potrebbe non funzionare correttamente in luce solare intensa o luce da lampade a fluorescenza colpisce il sensore direttamente. In tal caso, cambiarne la posizione di installazione o allontanare la luce a fluorescenza.

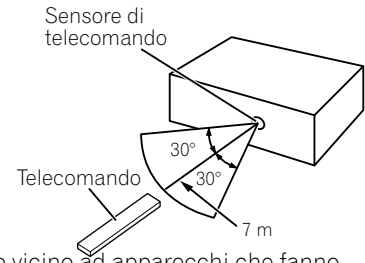

Installazione

⚠ AVVERTENZA

- L'installare l'unità in una posizione piana, orizzontale e stabile che sia in grado di sostenerne il peso, dato che se cadesse si potrebbero avere danni o ferimenti. Se la si installasse su di uno scaffale o simile struttura, verificare che sia in grado di sostenerne il peso.
- Mai porre altri componenti o porre panni sull'unità, dato che questi impediscono la dispersione del calore, causando surriscaldamento e danni.

⚠ ATTENZIONE

- Nell'installare questa unità, lasciare almeno 10 cm di spazio dalle pareti o oggetti circostanti. Per facilitare la dispersione del calore, questa unità deve essere installata ad una certa distanza da altri elettrodomestici. Installare questa unità in un rack lasciando almeno 10 cm di distanza sopra e sui quattro lati. La mancanza di spazio per la ventilazione attorno a questa unità può causare surriscaldamenti ed incendi.
- Mai installare questa unità su tappeti, cuscini o altre superfici morbide, oppure in posizioni che non permettano la circolazione dell'aria attorno ad essa.

Note sull'installazione:

- Sia l'alimentatore che l'unità principale dell'unità sono montati su tre supporti a punta che potrebbero graffiare la superficie della posizione di installazione. Per evitare di graffiare la posizione di installazione, collocare i feltri forniti sotto l'unità.

Collegamenti

⚠ ATTENZIONE

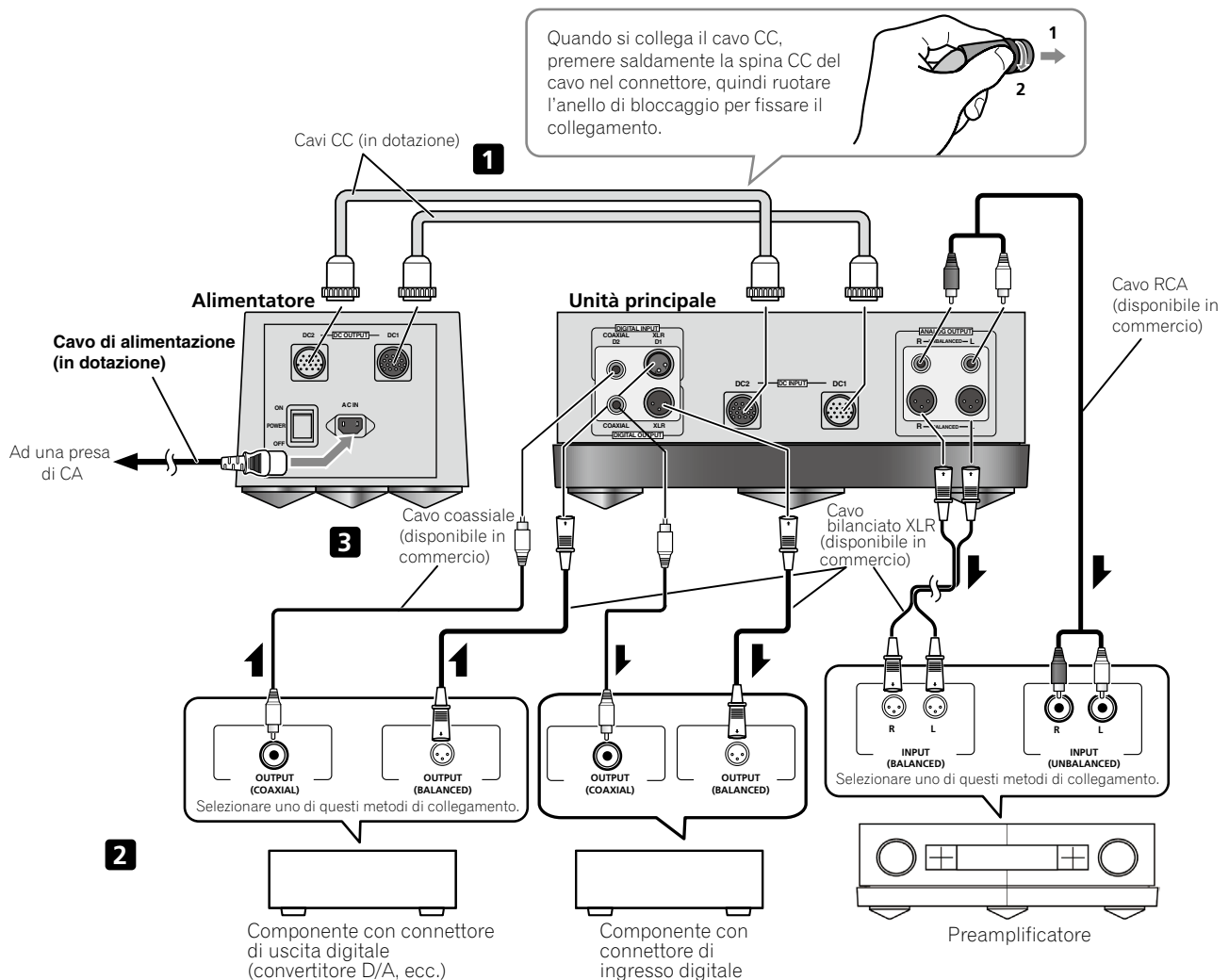

- Non accendere il unità o altri componenti se non a collegamenti ultimati.
 - Prima di collegare componenti o modificare i collegamenti, portare sempre l'interruttore di alimentazione su OFF e scollegare il cavo di alimentazione dalla presa di CA. Nel fare i collegamenti, collegare sempre il cavo di alimentazione per ultimo.
1. Utilizzare i cavi CC in dotazione per collegare l'unità principale all'alimentatore.
 2. Collegare gli altri componenti.
 3. Collegare il cavo di alimentazione in dotazione al connettore AC IN del unità.
 4. Collegare il cavo di alimentazione ad una presa elettrica standard (Stati Uniti: 120 V CA; Europa: 220 - 240 V CA).



RIPRODUZIONE

Lecture d'un disque

Pour lire un disque sur le unité, utilisez l'appareil comme expliqué ci-après :

- **Mettez l'appareil sous tension en appuyant sur le bouton  de son panneau avant (ou sur le bouton  DISC PLAYER de la télécommande).**

Verificare che l'indicatore di alimentazione del pannello anteriore dell'unità principale sia illuminato in arancione.





1. **Appuyez sur le bouton  OPEN/CLOSE.**

Quando le plateau du disque s'ouvre, déposez-y un disque.

Une fois que le disque est en place, appuyez à nouveau sur le bouton  OPEN/CLOSE pour refermer le plateau.

2. **Premere il tasto .**

Si avvia la riproduzione del disco.

- Premere il **tasto ** (o il **tasto  del telecomando**) per sospendere la riproduzione.
- Per arrestare la riproduzione, premere il **tasto ** durante la riproduzione.
- Per spegnere l'unità principale (impostata in modalità standby), premere il **tasto  di alimentazione del pannello anteriore dell'unità principale** (o il tasto  DISC PLAYER del telecomando).

Caricare i dischi sempre con il lato stampato o etichettato rivolto in alto.

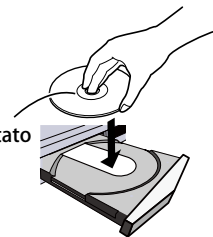

Cura del lettore e del disco

In generale

- Tenere i dischi per il bordo o per il foro centrale ed il bordo.
- Se non si usa un disco, rimetterlo nella sua custodia e conservarlo diritto. Non lasciare i dischi in luoghi troppo freddi, umidi, caldi o esposti a luce solare diretta.
- Non incollare carta o adesivi ai dischi. Non usare penne, penne a sfera o altri oggetti a punta per scrivere sul disco.
- Non applicare adesivi ai dischi, dato che questi potrebbero deformarsi durante la riproduzione, causando distorsioni nel suono.



Dischi danneggiati o con forme particolari

- Non usare dischi crepati, scheggiati, deformati o altrimenti danneggiati, dato che possono danneggiare il lettore.
- Questo lettore è progettato per usare solo dischi convenzionali e del tutto circolari. Non usare dischi di forma particolare. TAD non si assume alcuna responsabilità per danni dovuti all'uso di dischi di forma insolita.

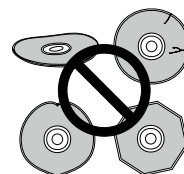

Pulizia dei dischi

- Le impronte e la polvere possono influenzare la riproduzione di dischi. Pulire con un panno soffice e pulito, passando il disco leggermente dal centro al bordo esterno nel modo visto in figura.
- Se necessario, usare un panno imbevuto di alcol o un corredo di pulizia per CD/DVD in commercio per pulire il disco più a fondo. Mai usare benzina, diluenti o altri detergenti, compresi i pulenti per dischi in vinile.

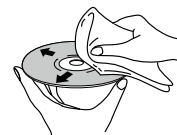

Pulizia della lente del pickup

- La lente del lettore non dovrebbe sporcarsi durante l'uso, ma se per qualche ragione dovesse guastarsi a causa di polvere o sporco, consultare il proprio negoziante. Si sconsiglia l'uso di pulenti per lenti di lettori CD comunemente in commercio.



Uso della modalità ECO (risparmio energetico)



In questa modalità, se non si ha riproduzione o non si riceve segnale per 20 minuti, la modalità di standby inizia automaticamente.

L'impostazione predefinita è "ECO OFF".

1. **Premere il tasto  del pannello anteriore dell'unità principale (o il tasto  DISC PLAYER del telecomando) per impostare l'unità principale in modalità standby.**

L'indicatore di alimentazione del pannello anteriore dell'unità principale sia illuminato in rosso.

2. **Tenendo premuto il tasto  OPEN/CLOSE del pannello anteriore dell'unità principale, premere il tasto  del pannello anteriore dell'unità principale.**

È possibile passare a "ECO OFF" (nessuna commutazione automatica alla modalità standby) premendo il tasto  del pannello anteriore dell'unità principale o a "ECO ON" (commutazione automatica alla modalità standby premendo il tasto  del pannello anteriore dell'unità principale.

ATTENZIONE

- Quando si imposta la modalità ECO su (ECO ON), è possibile evitare un consumo energetico non necessario causato dalla dimenticanza di spegnere l'alimentazione.

Eliminazione del livello di uscita SACD per l'ascolto

Durante la riproduzione di SACD, se l'uscita è troppo alta e produce un suono distorto, questa impostazione abbassa il livello di uscita per facilitare l'ascolto. Al momento dell'acquisto, l'impostazione predefinita di fabbrica è la modulazione DSD al 50 % (livello di uscita alto).

- **Tenendo premuto il tasto  del pannello anteriore dell'unità principale, premere il tasto  del pannello anteriore dell'unità principale.**

Ad ogni pressione del pulsante, la percentuale di modulazione DSD passa dal 50 % (livello di uscita elevato) al 100 % (livello di uscita basso) o viceversa.

Uscita in modalità di campionamento elevato

Consente la conversione della frequenza di campionamento della musica digitale a 44,1 kHz per l'uscita digitale. Al momento dell'acquisto, la frequenza di campionamento predefinita in fabbrica è impostata dal convertitore di upsampling su 88,2 kHz.

- **Tenendo premuto il tasto , premere il tasto .**

Ogni volta che si preme il tasto, la frequenza di campionamento si alterna tra 44,1 kHz e 88,2 kHz. In caso di SACD, la frequenza di campionamento è fissa su 44,1 kHz.

Uso dell'unità come convertitore D/A

- **Con la modalità di riproduzione impostata sull'arresto, premere il tasto DAC del pannello anteriore dell'unità principale (o il tasto DAC MODE del telecomando).**

Ogni volta che si preme il tasto, la modalità si alterna tra "D1 input (XLR)", "D2 input (coaxial)" e "Disc play mode".

Quando si riceve un segnale di ingresso, viene visualizzato "In"; quando non si riceve alcun segnale, viene visualizzato "- -".

ALL RESET

Impostare sulla modalità di riproduzione disco.

La modalità ECO è impostata su "ECO OFF".

Impostare su "Modulazione DSD 50%" (livello di uscita elevato).

La modalità di campionamento elevato è impostata su 88,2 kHz.

L'impostazione disco ibrido SACD è sul layer SACD.

- **Ad unità in standby, premere il pulsante di alimentazione  mentre si tiene premuto quello .**

DIAGNOSTICA

Spesso un uso scorretto dei comandi viene scambiato spesso per un guasto o un funzionamento scorretto. Se si ritiene che questo componente sia guasto, controllare i punti seguenti. A volte il problema può risiedere in un altro componente. Controllare gli altri componenti e gli apparecchi elettrici usati. Per quanto riguarda le impostazioni per il computer, consultare il sito web di TAD (<http://tad-labs.com>). Se il problema non può venire eliminato neppure facendo i controlli che seguono, consultare il proprio negoziante.

Problema	Causa possibile	Rimedio
Le impostazioni sono state cancellate.	<ul style="list-style-type: none"> ● Quando si accende l'unità, se il cavo di alimentazione viene improvvisamente scollegato o si verifica un'interruzione di corrente, il contenuto delle impostazioni registrate potrebbe andare perso. ● Il cavo di alimentazione è scollegato dal connettore AC IN dell'unità. 	<ul style="list-style-type: none"> ● Scollegare il cavo di alimentazione solo dopo aver posizionato l'interruttore di alimentazione su OFF e verificato che il contenuto del display sia scomparso. Prendere precauzioni particolari se il cavo di alimentazione dell'unità è collegato al connettore di alimentazione ausiliario su un altro componente e l'alimentatore dell'unità è collegato all'interruttore ON/OFF dell'altro componente. Se possibile, collegare il cavo di alimentazione dell'unità alla presa di corrente dedicata. ● Assicurarsi di collegare saldamente il cavo di alimentazione al connettore AC IN.
La riproduzione non avviene.	Controllare che gli spinotti dei cavi audio siano ben collegati.	Collegare bene i cavi audio.
	I cavi audio collegati sono spezzati o tagliati? I connettori sono sporchi?	Controllare spinotti e prese dei cavi audio ed i connettori di uscita audio dell'unità, oltre ai connettori di ingresso audio dell'amplificatore cui è collegato. Pulire i connettori, se necessario.
	Il disco è sporco?	Pulire il disco.
	La riproduzione è in pausa?	Impostare la riproduzione.
	Il volume audio dell'amplificatore collegato è troppo basso?	Se ci si collega ad un amplificatore, controllare le impostazioni di ingresso e dei diffusori.
	Il livello di volume in uscita di linea di questo dispositivo è basso.	Regolare il volume audio.
	Questo dispositivo è disattivato (la barra "—" lampeggia).	Premere il tasto MUTE del telecomando per annullare lo stato di disattivazione audio.
La riproduzione audio non avviene anche scegliendo l'ingresso corretto.	Il connettore di ingresso non è collegato correttamente.	Controllare i collegamenti.
	Il silenziamento dell'amplificatore è attivato.	Disattivare il pulsante di silenziamento dell'amplificatore.
	L'audio è troppo basso.	Regolare il volume.
Si sente rumore anche se nessun ingresso è scelto.	Il rumore è causato dalla sorgente di energia stessa.	Controllare il cavo di alimentazione del proprio computer; ci sono troppe spine collegate ad una stessa presa?
L'audio è distorto.	L'unità è collegata al connettore PHONO dell'amplificatore?	Non collegare il unità al connettore PHONO dell'amplificatore.
	Il livello di registrazione di un disco SACD supera i valori corretti.	Abbassare il livello di uscita del disco SACD (pagina 15).
Il volume di riproduzione di SACD e CD è diverso.	La differenza può essere dovuta alla registrazione dei due dischi stessa.	Questo non è un guasto dell'unità.

Problema	Causa possibile	Rimedio
L'uscita digitale non produce suono.	I collegamenti digitali sono scorretti.	Controllare i collegamenti digitali.
	Il livello di uscita di un lettore CD dotato di regolazione del livello digitale di uscita è troppo basso.	Regolare il livello di uscita digitale del lettore in modo corretto.
	Il formato del file non è supportato dal programma di riproduzione digitale del computer.	Se il dispositivo di riproduzione è impostato per un formato del segnale audio non PCM (Dolby Digital, DTS, ecc.), impostare PCM.
La registrazione digitale non può essere eseguita dalle uscite digitali.	<ul style="list-style-type: none"> ● Alcuni registratori potrebbero non essere in grado di registrare l'uscita quando sono collegati all'uscita a 88,2 kHz. ● La registrazione potrebbe non essere possibile durante la riproduzione di CD-R o altri dischi con protezione da copia. 	<ul style="list-style-type: none"> ● Provare a passare all'uscita a 44,1 kHz. ● Impossibile registrare.
L'apparecchio si spegne da solo.	Se la modalità ECO (risparmio energetico) è attivata, questa unità si porta da sola in standby se nessuna operazione viene eseguita per 20 minuti.	Portare la modalità ECO (risparmio energetico) su OFF (pagina 15).
Il display è vuoto.	L'angolazione di visione del display arriva a 45° a destra o sinistra dal centro dell'unità.	Guardare il display da davanti all'unità.
	Il display è spento.	Premere il tasto DISP OFF del telecomando per ripristinare la funzione di spegnimento dell'illuminazione.
Il telecomando non funziona.	<ul style="list-style-type: none"> ● Le batterie del telecomando sono scariche. ● Il telecomando è troppo lontano dall'unità principale. ● L'angolazione è eccessiva. ● Un oggetto nasconde l'unità principale. ● Luce forte da una lampada a fluorescenza o di altro tipo colpisce direttamente il sensore del segnale. 	<ul style="list-style-type: none"> ● Sostituire le batterie con altre nuove. ● Usare il telecomando entro 7 m e 30° a destra o sinistra dal pannello anteriore di questa unità. ● Rimuovere ostacoli fra l'unità principale ed il telecomando o usare il telecomando da una posizione diversa. ● Cambiare la posizione di luci o sorgenti luminosi in modo da evitare che la luce intensa non colpisca il sensore.

L'elettricità statica e le influenze esterne possono far funzionare male questa unità. In tal caso, scollegare il cavo di alimentazione e ricollegarlo. Questo di solito normalizza il funzionamento di questa unità. Se questo non risolve il problema, consultare il proprio rivenditore.

Questa unità audio (componente audio/video) è progettata per il consumatore medio. Non è progettata per l'uso continuo come sorgente di musica per negozi, automobili, navi o esterni.

CARATTERISTICHE TECNICHE

Modello..... Lettore CD/SACD

Alimentazione:

Stati Uniti 120 V CA, 60 Hz

Europa Da 220 V a 240 V CA, 50 Hz/60 Hz

Consumo 43 W

Consumo in standby 0,5 W o meno

Dimensioni esterne:

Unità principale

.....450 mm (L) × 185 mm (A) × 440 mm (P)

Alimentatore220 mm (L) × 185 mm (A) × 430 mm (P)

Peso:

Unità principale26,5 kg

Alimentatore 14,0 kg

Uscita audio analogico (2 ch)

Livello di uscita audio (impedenza di carico 100 kΩ):

Uscita bilanciata.....450 mVrms (1 kHz, -20 dB)

Uscita non bilanciata220 mVrms (1 kHz, -20 dB)

Connettori di uscita:

Uscita bilanciata.....XLR stereo x 1

Uscita non bilanciataRCA stereo x 1

Risposta in frequenza (impedenza di carico 100 kΩ):

CD Da 4 Hz a 20 kHz

SACD Da 4 Hz a 40 kHz

Rapporto S/N:

CD 115 dB

SACD 110 dB

Ingresso digitale (24 bit) 115 dB

Ingresso/uscita audio digitale

Frequenza di campionamento in ingresso

..... Da 32 kHz a 192 kHz

Ingresso bilanciato Connettore XLR x 1

Ingresso coassiale..... Connettore RCA x 1

Frequenza di campionamento in uscita... Da 32 kHz a 96 kHz

Uscita bilanciata..... Connettore XLR x 1

Uscita coassiale..... Connettore RCA x 1

Accessori

Telecomando..... 1

Cavi CC (150 cm/59,06 in.)2

Cavo di alimentazione

Panno per lucidare 1

Feltri2

Istruzioni per l'uso (questo documento)

Nota

- Caratteristiche tecniche e design soggetti a possibili modifiche senza preavviso a causa di migliorie.

PRECAUCIÓN

PARA PREVENIR EL PELIGRO DE CHOQUE ELÉCTRICO NO REMOVER LA TAPA NI LAS PARTES DENTRO NO UTILIZADAS, LLAMAR UNA PERSONA CUALIFICADA.

D3-4-2-1-1_B2_Es

ADVERTENCIA

Este aparato no es impermeable. Para evitar el riesgo de incendio y de descargas eléctricas, no ponga ningún recipiente lleno de líquido (como pueda ser un vaso o un florero) cerca del aparato ni lo exponga a goteo, salpicaduras, lluvia o humedad.

D3-4-2-1-3_A1_Es

ADVERTENCIA

Para evitar el peligro de incendio, no ponga nada con fuego encendido (como pueda ser una vela) encima del aparato.

D3-4-2-1-7a_A1_Es

PRECAUCIÓN PARA LA VENTILACIÓN

Cuando instale este aparato, asegúrese de dejar espacio en torno al mismo para la ventilación con el fin de mejorar la disipación de calor (por lo menos 10 cm encima, 10 cm detrás, y 10 cm en cada lado).

ADVERTENCIA

Las ranuras y aberturas de la caja del aparato sirven para su ventilación para poder asegurar un funcionamiento fiable del aparato y para protegerlo contra sobrecalentamiento. Para evitar el peligro de incendio, las aberturas nunca deberán taparse ni cubrirse con nada (como por ejemplo, periódicos, manteles, cortinas) ni ponerse en funcionamiento el aparato sobre una alfombra gruesas o una cama.

D3-4-2-1-7b*_A1_Es

Entorno de funcionamiento

Temperatura y humedad del entorno de funcionamiento +5 °C a +35 °C; menos del 85 % de humedad relativa (rejillas de refrigeración no obstruidas)

No instale este aparato en un lugar mal ventilado, ni en lugares expuestos a alta humedad o a la luz directa del sol (o de otra luz artificial potente).

D3-4-2-1-7c*_A1_Es

PRECAUCIÓN

El interruptor de la alimentación  de este aparato no desconecta por completo la alimentación de la toma de corriente de CA. Puesto que el cable de alimentación hace las funciones de dispositivo de desconexión de la corriente para el aparato, para desconectar toda la alimentación del aparato deberá desenchufar el cable de la toma de corriente de CA. Por lo tanto, asegúrese de instalar el aparato de modo que el cable de alimentación pueda desenchufarse con facilidad de la toma de corriente de CA en caso de un accidente. Para evitar correr el peligro de incendio, el cable de alimentación también deberá desenchufarse de la toma de corriente de CA cuando no se tenga la intención de utilizarlo durante mucho tiempo seguido (por ejemplo, antes de irse de vacaciones).

D3-4-2-2-2a*_A1_Es

PRECAUCIÓN

Este aparato es un producto de láser de clase 1 clasificado como tal en Seguridad de productos de láser, IEC 60825-1:2007.

PRODUCTO LASER CLASE 1

D58-5-2-2a_A1_Es

Este producto es para tareas domésticas generales. Cualquiera avería debida a otra utilización que tareas domésticas (tales como el uso a largo plazo para motivos de negocios en un restaurante o el uso en un coche o un barco) y que necesita una reparación hará que cobrarla incluso durante el período de garantía.

K041_A1_Es

PRECAUCIONES CONCERNIENTES A LA MANIPULACIÓN DEL CABLE DE ALIMENTACIÓN

Tome el cable de alimentación por la clavija. No extraiga la clavija tirando del cable. Nunca toque el cable de alimentación cuando sus manos estén mojadas, ya que esto podría causar cortocircuitos o descargas eléctricas. No coloque la unidad, algún mueble, etc., sobre el cable de alimentación.

Asegúrese de no hacer nudos en el cable ni de unirlo a otros cables. Los cables de alimentación deberán ser dispuestos de tal forma que la probabilidad de que sean pisados sea mínima. Una cable de alimentación dañado podrá causar incendios o descargas eléctricas. Si lo encuentra dañado, pida a su distribuidor que se lo cambie.

S002*_A1_Es

Sólo el modelo para Europa

Información para los usuarios en la recogida y tratamiento de los equipos al final de su vida y de las pilas y baterías usadas.

(Símbolo para equipos)



Estos símbolos en los productos, embalaje, y/o en los documentos que los acompañan significa que los productos eléctricos y electrónicos al final de su vida, las pilas y baterías no deben mezclarse con los residuos generales de su hogar.

Para el tratamiento adecuado, recuperación y reciclado de los productos viejos y las pilas usadas, por favor deposítelos en los puntos de recogida de acuerdo con su legislación nacional.

(Símbolo para pilas y baterías)

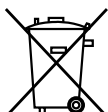

Mediante el tratamiento correctamente de estos productos y pilas, ayudará a preservar los recursos y prevenir cualquier efecto negativo en la salud humana y el medio-ambiente que podría surgir por una inadecuada manipulación de los desperdicios.

Para más información sobre recogida y reciclado de los productos viejos, pilas y baterías, por favor contacte con su municipio, sobre localización de los puntos limpios o diríjase al punto de venta donde compró los productos.

Estos símbolos sólo son válidos en la Unión Europea.

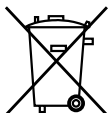

Pb

Para países fuera de la Unión europea:

Si desea eliminar estos artículos, por favor contactar con las autoridades locales o el distribuidor y pida por el método correcto de tratamiento.

K058a_A1_Es

PRECAUCIONES PARA LA UTILIZACIÓN

Lugar de instalación

Para la instalación, seleccione una ubicación estable cerca del sistema estéreo con el que se utilizará la unidad.

Para obtener una larga vida de servicio del aparato, no lo instale en los lugares siguientes:



- Lugares expuestos a la luz directa del sol
- Lugares húmedos o mal ventilados
- Lugares con temperaturas demasiado altas o bajas
- Lugares en los que se produzcan vibraciones
- Lugares polvorientos o llenos de humo
- Lugares expuestos a humos grasientos, vapor o calor (como en el caso de una cocina)

No ponga objetos encima de la unidad

No ponga objetos encima de unidad.



Para evitar los efectos adversos del calor

No instale la unidad encima de amplificadores u otros componentes que generen calor. Cuando lo instale en un bastidor, trate por todos los medios de instalar la unidad en una posición que esté debajo de amplificadores y de otros componentes que generen calor.

Desconecte la alimentación cuando no lo utilice

Dependiendo del estado de la señal de la teledifusión, si se enciende el televisor cuando la alimentación de la unidad ya está conectada, es posible que aparezca ruido en la pantalla del televisor. También es posible que se produzca ruido audible cuando se escucha la radio mientras la alimentación del unidad ya está conectada. Este fenómeno no implica ningún mal funcionamiento del televisor, del sintonizador de radio ni de la unidad. En tales casos, desconecte la alimentación de la unidad.

Traslado de unidad

Si debe trasladar la unidad, saque primero el disco, si hay alguno introducido, y cierre la bandeja del disco. Pulse el botón de la alimentación  de la unidad principal (o el botón  **DISC PLAYER** del mando a distancia) de modo que se apague el indicador **[OFF]** en el visualizador, y luego desenchufe el cable de alimentación. No traslade nunca la unidad con un disco cargado en su interior porque pueden producirse daños.

Cuidados para cuando la unidad se instala en una estantería cerrada con puerta de cristal

No pulse el botón  **OPEN/CLOSE** del mando a distancia para abrir la bandeja del disco estando la puerta de cristal cerrada. La puerta impedirá el movimiento de la bandeja del disco y la unidad podría dañarse.

Mantenimiento

Para limpiar la unidad, frote con cuidado la superficie del aparato con un paño de limpieza para sacar el polvo. Si la superficie está muy sucia, frótelas con un paño humedecido en un detergente neutro diluido en cinco o seis partes de agua y bien escurrido. No emplee productos químicos volátiles como puedan ser disolventes o bencina porque pueden causar corrosión en la superficie de los paneles. No emplee aerosoles como puedan ser los insecticidas en torno la unidad. Si se propone emplear un paño de limpieza químicamente tratado, antes de emplearlo lea las indicaciones de precaución del paño de limpieza químicamente tratado.

Acerca de la condensación

En invierno o durante las temporadas frías se puede formar condensación dentro del reproductor si se trae del exterior o de otro lugar frío a una habitación caliente o si aumenta con rapidez la temperatura de la habitación donde está instalado el reproductor. Si se forma condensación dentro del reproductor es posible que no funcione correctamente o que no lo haga en absoluto. En tales casos, conecte la alimentación del aparato y déjelo así durante 1 ó 2 horas para que se evapore la condensación a medida que el reproductor se aclimata a la temperatura de la habitación y así el aparato volverá a funcionar. La condensación también puede producirse en verano si se expone directamente la unidad a la salida de aire de un acondicionador de aire. En este caso, cambie el lugar del reproductor para apartarlo de la corriente de aire del acondicionador de aire.

Muchas gracias por la adquisición de este producto TAD. Lea completamente este manual de instrucciones para aprender a operar correctamente el aparato. Después de haber terminado la lectura de las instrucciones, guarde el manual en un lugar seguro para poderlo consultar en el futuro.

PRECAUCIONES PARA LA UTILIZACIÓN	4
Lugar de instalación	4
Mantenimiento.....	4
Acerca de la condensación	4
INTRODUCCIÓN.....	6
Motivación del placer de audición	6
Características.....	6
ANTES DE COMENZAR.....	7
Comprobación del contenido de la caja.....	7
Inserción de las pilas	7
DISCOS QUE PUEDEN UTILIZARSE.....	8
Tipos de discos que pueden reproducirse en esta unidad	8
NOMENCLATURA Y FUNCIONES DE LAS PARTES	9
Panel frontal de la unidad principal	9
Panel trasero de la unidad de alimentación / Panel posterior de la unidad principal.....	10
Mando a distancia.....	11
INSTALACIÓN Y CONEXIONES.....	12
Instalación.....	12
Conexión.....	13
REPRODUCCIÓN	14
Para reproducir un disco	14
Cuidados del reproductor y de los discos	14
AJUSTES ESPECIALES	15
Uso del modo ECO (ahorro de energía)	15
Supresión del nivel de salida SACD para escuchar	15
Salida de modo de muestreo alto	15
Uso de la unidad como convertidor D/A	15
ALL RESET (Reposición completa)	15
SOLUCIÓN DE PROBLEMAS	16
ESPECIFICACIONES	18

INTRODUCCIÓN

Motivación del placer de audición

Technical Audio Devices Laboratories, Inc. (TADL) nació de las ansias de descubrir tecnologías que permitieran recrear a la perfección el sonido puro de las interpretaciones en directo mediante una artesanía que no se viera comprometida. Hemos heredado nuestra filosofía de Bart Locanthi—reconocido en todo el mundo como el mejor tecnólogo en sonido—que estaba convencido de que la verdadera tecnología es fiel a los principios y de que la verdadera tecnología pone más importancia en la calidad del sonido que en la propia tecnología en sí.

En TADL perfeccionamos nuestra tecnología para crear equipos capaces de reproducir sonidos musicales que evocan el dinamismo y el impacto de la música tocada en directo.

Características

Incorporación del “circuito de reloj maestro C/N* de velocidad ultraalta” y el “UPCG de tercera generación”**

Se ha realizado un gran esfuerzo para reducir la cantidad total de fluctuaciones con el objetivo de lograr una alta calidad de sonido. Pero aquí en el laboratorio de TAD, nos hemos centrado en suprimir las fluctuaciones en los intervalos de banda lateral de baja frecuencia en relación con las frecuencias centrales. Hemos intentado mejorar aún más la calidad del sonido y C/N adoptando la "pieza de cristal tallado SC" y, posteriormente, logramos que la "UPCG" evolucionara a la tercera generación. El reloj maestro, basado en tecnologías desarrolladas para instalaciones de retransmisión de estaciones base digitales de alta velocidad, con sus osciladores exclusivos y la conductividad de alta pureza ofrece el mejor rendimiento para un reproductor de CD porque le permite reproducir a la perfección las señales grabadas en el disco.

*C/N: Relación de onda portadora/ruido

**UPCG: Generador de cristal de ultraalta precisión

Purificación del circuito de potencia

Hemos intentado minimizar el contacto del circuito de alimentación con las líneas de salida mediante el uso del bobinado interno de tipo Pigtail para el transformador de potencia para conseguir una purificación de alto nivel. También suprimimos completamente la magnetoestricción soldando con materiales no magnéticos y usando cobre puro OFC (libre de oxígeno) para los terminales de las líneas de estilo Pigtail, para los terminales para los sustratos de montaje y para los tornillos de sujeción.

Doble convertidor D/A diferencial

Los convertidores D/A de Burr-Brown (192 kHz/24 bits) se utilizan en paralelo para mejorar el rendimiento del audio, incluida la relación S/N, la linealidad, el intervalo dinámico y la tasa de distorsión. Estas características permiten reproducir con fidelidad incluso las señales de audio más delicadas, creando un nuevo nivel de expansión sonora para la reproducción musical.

Fuente de alimentación independiente

La unidad cuenta con una unidad de alimentación que se encuentra en un compartimento independiente del propio reproductor de CD. Hemos separado la unidad de alimentación de la unidad principal, lo que podría eliminar los efectos dañinos de la vibración extraña y la fuga de flujo magnético de la unidad de alimentación en el mecanismo de transporte de CD y los circuitos de audio. Además, las secciones de audio y digital cuentan con transformadores toroidales independientes con un rendimiento superpotente de 400 VA (equivalente al rendimiento que ofrece un amplificador de potencia), que producen la alta respuesta necesaria para seguir prácticamente cualquier señal y consiguen tanto una potencia alta como un bajo ruido.

Mecanismo de CD original con facilidad de carga de alta precisión y silencio excelente

Para lograr una reproducción certera y de alta precisión, en TAD estamos desarrollando ideas originales. Nuestro “Mecanismo de CD/SACD de alta rigidez” de diseño reciente permite operaciones con excelentes propiedades de amortiguación de vibraciones gracias al mecanismo de carga de alta precisión que utiliza rodamientos metálicos. La parte de captación que emplea una trayectoria óptica infinita muestra un rendimiento muy estable y una alta precisión de lectura.

Construcción de alta rigidez con bajo centro de gravedad

Para suprimir la influencia nociva de las vibraciones externas, se ha introducido un chasis de fundición de aluminio muy rígido con suspensión de tres puntos. La colocación de la base pesada masiva se ha diseñado para bajar el centro de gravedad, lo que reduce aún más las vibraciones. Estos elementos de diseño han hecho posible la reproducción de señales de música con gran estabilidad evitando la vibración causada por la presión del altavoz y otras fuentes.

Modo DAC

La unidad, con sus convertidores D/A de alta precisión y sus osciladores de reloj maestro de alta pureza, demuestra también su alto rendimiento como unidad de conversión D/A. Un convertidor de frecuencia de muestreo y un reloj maestro C/N ultraalto para resincronización permiten una conversión de alta precisión.

Comprobación del contenido de la caja

Compruebe si el paquete contiene los siguientes elementos.

- Mando a distancia x 1

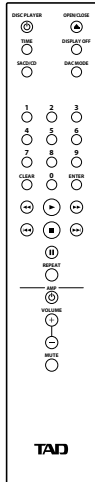

- Cables de CC (CDF1340 150 cm/59,06 in) x 2

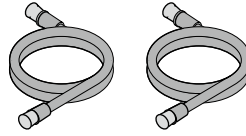

- Paño para pulir x 1
- Filtros x 2
- Instrucciones de funcionamiento (este documento)

- Cable de alimentación (modelo para EE.UU. y Canadá)

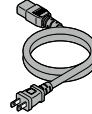

- Cable de alimentación (modelo para Europa y Asia)

Tipo de clavija de 2 patillas (para su utilización en Europa con excepción de Gran Bretaña)

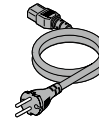

Tipo de clavija de 3 patillas (para su utilización en Gran Bretaña, Singapur, Malasia y Hong Kong)



Inserción de las pilas

Utilice pilas secas tipo AAA (SUM-4) de manganeso (R03) o alcalinas (LR03).

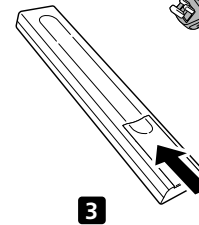
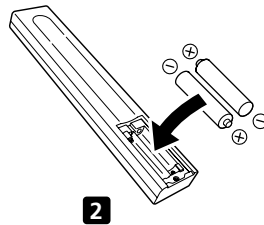
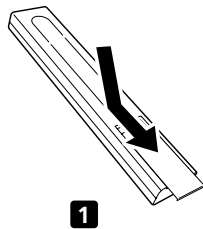

Cambie las pilas si observa una disminución en el alcance de funcionamiento del mando a distancia.

⚠ ADVERTENCIA

- No utilice o almacene las pilas bajo la luz solar directa o en otros lugares excesivamente calientes, como el interior de un coche o cerca de un calefactor. Esto puede ocasionar fugas del líquido de las pilas, que se sobrecalienten, exploten o se incendien. También se puede reducir la vida de servicio o el rendimiento de las mismas.
- No deje las pilas en lugares accesibles a niños pequeños o bebés. En caso de que alguien se las trague por accidente, busque inmediatamente atención médica.

⚠ PRECAUCIÓN

El uso incorrecto de las pilas puede provocar que estas se sulfaten o exploten. Siga las siguientes precauciones:

- No mezcle pilas nuevas y usadas.
- Cuando inserte las pilas en el compartimento de las pilas, no doble el terminal negativo (-) del compartimento de las pilas con el extremo de las pilas porque podría producirse un cortocircuito, fugas del líquido de las pilas y/o calentamiento anormal.
- Introduzca los polos positivo y negativo correctamente según las indicaciones que aparecen en el compartimento de las pilas.
- Emplee pilas manganesas (R03) o alcalinas (LR03) del tipo AAA (SUM-4).
- Cuando no tenga la intención de utilizar el mando a distancia durante períodos prolongados de tiempo (1 mes o más), extraiga las pilas de su interior para evitar daños causados por fugas accidentales. Si han producido fugas de las pilas, frote el líquido de la fuga del interior del alojamiento y sustituya las pilas por otras nuevas.
- Si necesita deshacerse de baterías usadas, hágalo cumpliendo con los requisitos de los reglamentos gubernamentales y normas de las instituciones públicas que estén en vigor en su país o en su región.

DISCOS QUE PUEDEN UTILIZARSE

Tipos de discos que pueden reproducirse en esta unidad

Los discos que pueden reproducirse tienen una de las marcas siguientes en la etiqueta del disco, en el embalaje, o en su estuche.

SACD



CD



CD-R



CD-RW



"Super Audio CD" es una marca comercial registrada.

Acerca de la reproducción de SACD

Los discos SACD sólo pueden reproducirse con sonido de 2 canales.

Discos CD con control contra copia

Este reproductor ha sido diseñado de acuerdo con las normas de discos CD musicales. No se garantiza la operación adecuada ni el rendimiento cuando se reproducen discos que no cumplen las normas de discos CD musicales.

Acerca de la reproducción DualDisc

Un DualDisc es un nuevo disco de dos caras, una de las cuales incluye contenido de vídeo, audio, etc., de DVD, mientras que la otra recoge contenido que no es propio de DVD, como material de audio digital. La cara de audio no propio de DVD no cumple la especificación de CD-Audio y, por lo tanto, es posible que no pueda reproducirse. Para obtener más información sobre las características de DualDisc, consulte al fabricante o al distribuidor del disco.

Reproducción de discos CD-R/CD-RW

La unidad puede reproducir discos CD-R/CD-RW grabados en el formato CD musical y con contenido de datos musicales. No obstante, es posible que algunos discos no puedan reproducirse o que se produzca ruido o distorsión dependiendo del disco. La unidad es un reproductor de discos exclusivo y no puede grabar discos CD-R/CD-RW.

Los discos CD-R/CD-RW que no han sido finalizados no podrán reproducirse en este reproductor.

* Con respecto a los detalles, consulte el manual de instrucciones de grabadora de discos.

PRECAUCIÓN

- Es posible que algunos discos CD-R/CD-RW grabados en un ordenador personal no puedan reproducirse en este reproductor. Ello puede deberse a las características del disco, a las rayadas, suciedad del disco, suciedad de la lente del reproductor, condensación de humedad, etc.
- Es posible que los discos grabados en un ordenador personal no puedan reproducirse debido a causas imprevistas de los ajustes de grabación o del entorno del sistema. Grabe siempre los discos en el formato correcto (para más detalles, consulte al vendedor del programa utilizado para la grabación de discos).
- Los discos grabados en el formato de escritura por paquetes no pueden reproducirse en este reproductor.

Discos que no se pueden reproducir en la unidad:

BD, BD-ROM, DVD, CD-G, vídeo CD, CD de 8 cm

Panel frontal de la unidad principal

Unidad de alimentación

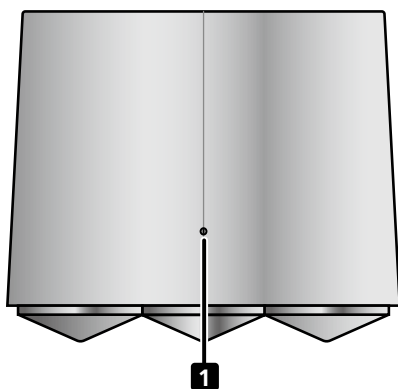

Unidad principal

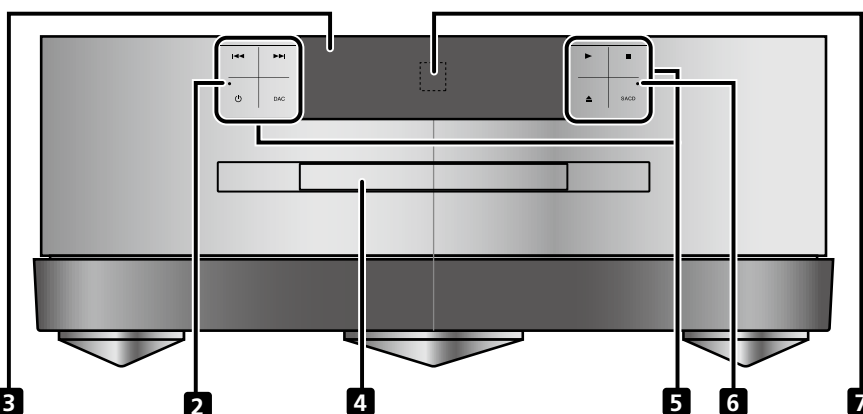

1 Indicador de la alimentación

Se ilumina en naranja cuando está encendido.

2 Indicador de la alimentación

Se enciende para indicar el estado de la alimentación del aparato.

Luz naranja: ON (la unidad se puede utilizar).

Luz roja: en espera (estado de espera).

3 Visualizador

El visualizador proporciona información gráfica sobre las numerosas operaciones y funciones de la unidad.

4 Bandeja de disco

5 Botón de operación

Toque el centro de cada carácter o icono para utilizar el producto.

◀◀ – Permite volver al principio de la pista que se está reproduciendo actualmente.

▶▶ – Permite saltar al principio de la siguiente pista.

⏻ – Permite establecer la alimentación en ON o espera.

DAC – Permite cambiar a entrada de convertidor digital/analógico.

▶ – Permite reproducir. Cuando se presiona durante la reproducción, se accede al modo de pausa.

■ – Permite detener la reproducción.

SACD – Permite cambiar el área de reproducción del disco híbrido.

▲ OPEN/CLOSE – Permite abrir o cerrar la bandeja de discos.

* El botón OPEN/CLOSE de la unidad solo es efectivo cuando la función SACD/CD está activa.

6 Indicador SACD

Este indicador se enciende cuando se ha insertado un disco SACD o cuando se ha seleccionado la capa SACD de un disco híbrido SACD/CD.

7 Sensor remoto

Oriente el mando a distancia hacia este sensor para llevar a cabo la operación. La distancia efectiva es de unos 7 metros como máximo.

✎ Nota

Cuando se detiene un disco, se cancela el modo de repetición.

⚠ PRECAUCIÓN

- Debe desenchufar el cable de alimentación (dispositivo de desconexión) para detener la fuente de alimentación por completo. Coloque la unidad cerca de la toma de corriente eléctrica para que pueda acceder fácilmente al enchufe de alimentación (desconectar el dispositivo).

Panel trasero de la unidad de alimentación / Panel posterior de la unidad principal

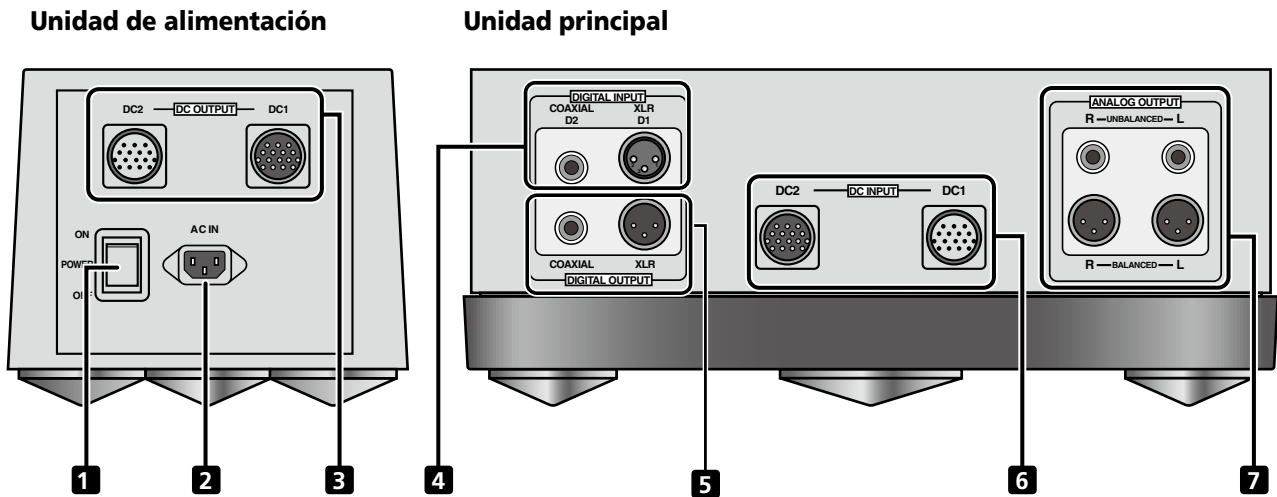

1 Interruptor de alimentación principal (POWER ON/OFF)

Se utiliza para ENCENDER o APAGAR la alimentación principal. Presione el lado superior para ENCENDER la unidad; a continuación, presione el **botón** del mando a distancia o de la unidad principal para establecer la unidad en modo de espera o ENCENDIDO. Presione el lado inferior de este conmutador para APAGAR la alimentación principal.

2 Conector ENTRADA DE CA

Conecte aquí el cable de alimentación suministrado.

3 Conectores de SALIDA DE CC (CC1/CC2)

Conecte el cable de CC suministrado a la unidad de alimentación.

4 Conectores DIGITAL INPUT

Se emplea para conectarlo a un componente equipado de un conector de salida digital.

- Tipo XLR (equilibrado) (D1)
- Tipo COAXIAL (D2)

5 Conectores DIGITAL OUTPUT

Se emplean para conectarlo a un componente equipado de un conector de entrada digital.

- Tipo XLR (equilibrado)
- Tipo COAXIAL

6 Conectores de ENTRADA DE CC (CC1/CC2)

Conecte el cable de CC suministrado a la unidad de alimentación.

7 Conectores ANALOG OUTPUT

Conéctelas al preamplificador.

- UNBALANCED tipo RCA
- BALANCED tipo XLR

Mando a distancia

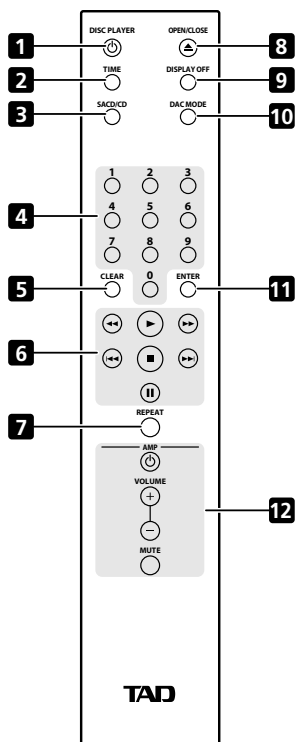

1 Botón **DISC PLAYER**

Utilícelo para conectar la alimentación/establecerlo en el modo de espera.

2 Botón **TIME**

Púlselo para visualizar el tiempo transcurrido y el tiempo remanente de reproducción del disco. Cada vez que se pulsa el botón, la visualización cambia de la forma siguiente: **[track remaining time]** / **[disc remaining time]** / **[elapsed time]**.

3 Botón **SACD/CD**

Púlselo para cambiar entre áreas de discos híbridos. Cada vez que se presiona el botón, el área de reproducción alterna entre "área de CD (CD area)" y "área de SACD (SACD area)".

4 Botones numéricos

Se emplean para designar pistas de reproducción específicas. Pulse el botón del número que desea seleccionar seguido del botón **ENTER** para confirmar la selección.

5 Botón **CLEAR**

Púlselo para cancelar el elemento actualmente introducido. Por ejemplo, le será de utilidad cuando se haya equivocado de número al introducir el número de pista.

6 Botones de la operación de reproducción

- ▶ – Reproducir el disco.
- – Detener la reproducción del disco.
- ⏸ – Cuando se presiona durante la reproducción, hace una pausa en la reproducción del disco en su posición actual. Presione este botón de nuevo para reanudar la reproducción.
- ◀◀ – Púlselo durante la reproducción para efectuar la inversión rápida.
- ◀ – Púlselo durante la reproducción para volver al principio de la pista que esté reproduciéndose.
- ▶▶ – Púlselo durante la reproducción para efectuar el avance rápido.
- ▶ – Púlselo para avanzar al principio de la pista siguiente.

7 Botón **REPEAT**

Cada vez que se pulsa el botón, el modo de repetición de la reproducción alterna en el orden siguiente:

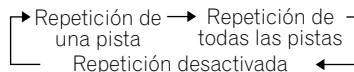

Se repite una pista.

8 Botón **OPEN/CLOSE**

Púlselo para abrir y cerrar la bandeja de disco.

9 Botón **DISPLAY OFF**

Púlselo para desactivar el visualizador.

10 Botón **DAC MODE**

Púlselo para cambiar el modo DAC.

Cada vez que pulsa este botón, el modo cambia entre **[D1 Input (XLR)]**, **[D2 Input (coaxial)]** y **[Disk play mode]**. Cette action est possible quand la lecture du disque est arrêtée.

11 Bouton **ENTER**

Appuyez pour valider les réglages et les sélections.

12 Boutons d'utilisation d'amplificateur

Ils permettent de contrôler un amplificateur TAD.

AMP – Mise sous tension/Veille d'amplificateur.

VOLUME – Pour ajuster le volume sonore.

MUTE – Appuyez pour mettre temporairement le son en sourdine.

INSTALACIÓN Y CONEXIONES

Distancia de operación del mando a distancia

Para utilizar el mando a distancia para operar la unidad, oriente el mando a distancia al sensor remoto de la unidad principal dentro de las distancias indicadas en la ilustración de la derecha.

- Es posible que el mando a distancia no funcione correctamente si existen obstáculos entre el mando a distancia y sensor remoto, o si el ángulo entre el mando a distancia y el sensor remoto no es satisfactorio.
- Es posible que se produzca mal funcionamiento si se utiliza la unidad cerca de otros aparatos que emiten rayos infrarrojos o si cerca del aparato se utilizan mandos a distancia de otros dispositivos. Del mismo modo, si se emplea este mando a distancia cerca de otros aparatos que emplean también rayos infrarrojos puede producirse mal funcionamiento en tales aparatos.
- Cambie las pilas si observa una disminución en el alcance de funcionamiento del mando a distancia.
- Es posible que el mando a distancia no funcione correctamente si la luz del sol o la luz de lámparas fluorescentes llegan directamente al sensor remoto. En tales casos, cambie el lugar de instalación o lleve las lámparas fluorescentes a un lugar más apartado.

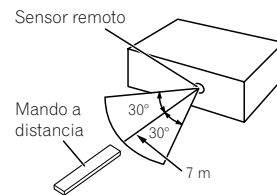

Instalación

ADVERTENCIA

- Instale la unidad en un lugar plano, nivelado y estable que ofrezca suficiente resistencia para soportar el peso de la unidad, porque podrían producirse daños o lesiones personales si la unidad se cayera de su lugar de instalación. Cuando lo instale en una estantería o estructura similar, no se olvide de confirmar que la estructura de estantes tenga suficiente resistencia.
- No ponga nunca otros objetos encima de la unidad ni cubra la unidad con telas o manteles, porque podría degradarse la disipación térmica y producirse una acumulación de calor anormal con riesgo de daños potenciales.

PRECAUCIÓN

- Cuando instale la unidad, deje un espacio libre de 10 cm como mínimo desde las paredes u obstáculos adyacentes. Para facilitar la dispersión del calor, la unidad debe instalarse a cierta distancia de otros componentes eléctricos. Cuando instale la unidad en un bastidor, deberá dejar un espacio libre de 10 cm como mínimo encima, detrás y a los lados de la unidad. Si no se deja espacio suficiente para la ventilación en torno a la unidad puede acumularse excesivamente el calor y crear peligro de incendio.
- No instale nunca la unidad sobre una alfombra, cojín ni sobre cualquier otra superficie blanda, así como tampoco en lugares estrechos que puedan impedir la circulación natural de aire en torno a la unidad.

Notas sobre la instalación:

- Tanto la unidad de alimentación como la unidad principal de la unidad están montadas sobre tres soportes de tipo púa que pueden rayar la superficie del lugar de instalación. Para evitar rayar el lugar de instalación, coloque los fieltros proporcionados debajo de la unidad.

Conexión

⚠ PRECAUCIÓN

- No conecte el interruptor de la alimentación de la unidad ni de los demás componentes hasta que haya completado todas las conexiones.
- Cuando efectúe las conexiones y cuando desee cambiar las conexiones, desconecte siempre el interruptor de la alimentación y desenchufe el cable de alimentación de la toma de corriente de CA. Cuando efectúe las conexiones, enchufe el cable de alimentación en último lugar.

1. Utilice los cables de CC suministrados para conectar la unidad principal a la unidad de alimentación.
2. Conecte los otros componentes.
3. Enchufe el cable de alimentación suministrado al conector AC IN de la unidad.
4. Enchufe el cable de alimentación a una toma de corriente estándar (EE. UU.: 120 VCA; Europa: 220 - 240 VCA).

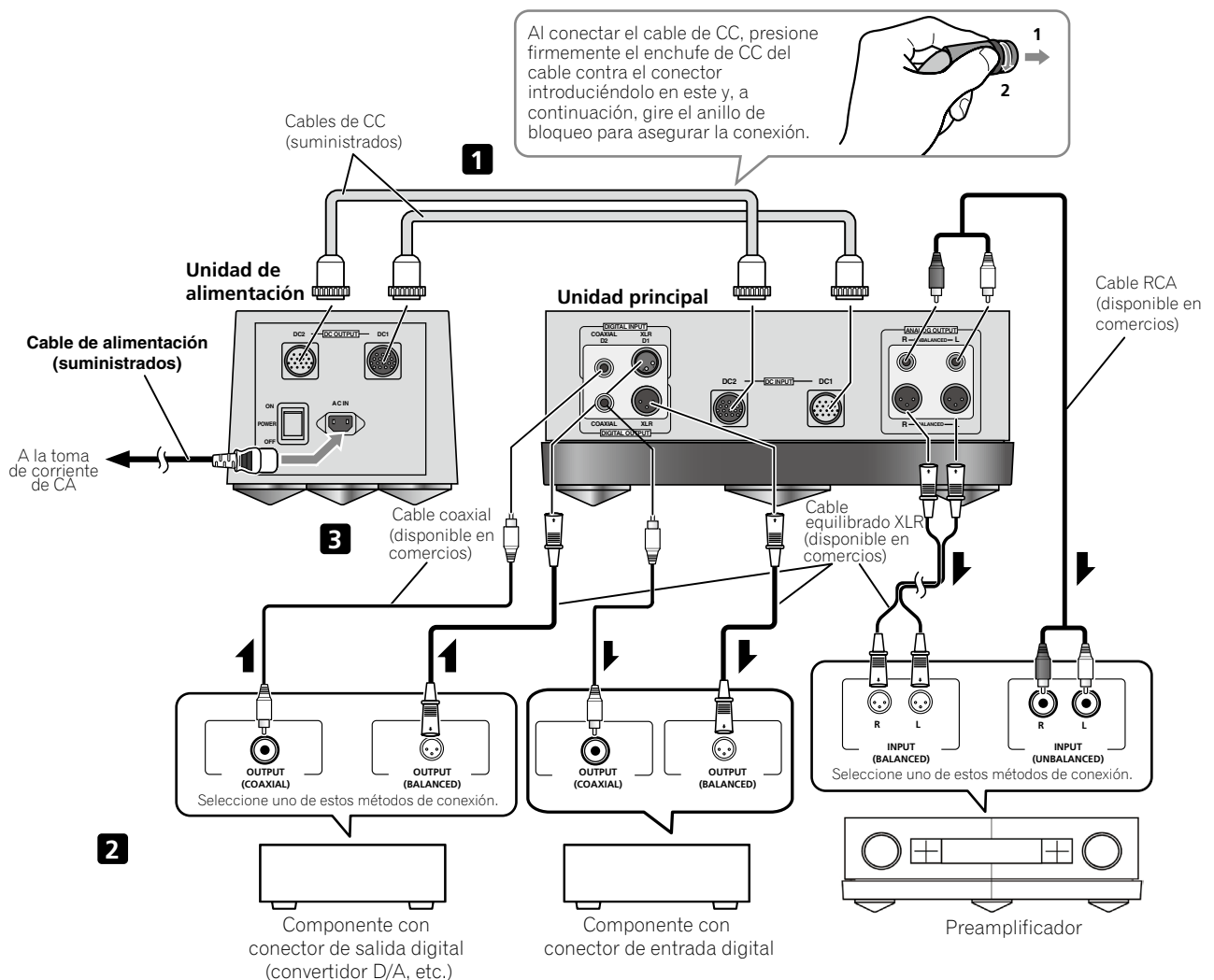

REPRODUCCIÓN

Para reproducir un disco

Para reproducir un disco en la unidad, opere la unidad como se indica a continuación:

- **Conecte la alimentación pulsando el botón de la alimentación  del panel frontal de la unidad (o el botón **DISC PLAYER** del mando a distancia).**

Confirme que el indicador de encendido del panel frontal de la unidad principal esté iluminado en naranja.





1. **Pulse el botón  OPEN/CLOSE.**

Cuando se abra la bandeja del disco, ponga un disco en la bandeja.

Cuando el disco esté bien puesto, pulse de nuevo el **botón  OPEN/CLOSE** para cerrar la bandeja del disco.

2. **Presione el botón .**

La reproducción del disco comenzará.

- Presione el **botón  (o el botón **II** de la unidad del mando a distancia)** para suspender la reproducción.
- Para detener la reproducción, presione el **botón  durante la reproducción.**
- Para apagar la unidad principal (establecer en modo de espera), presione el **botón  de alimentación edel panel frontal de la unidad principal (o el botón  DISC PLAYER de la unidad del mando a distancia).**

Ponga siempre los discos con la superficie impresa o con la etiqueta arriba.

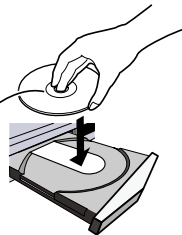

Cuidados del reproductor y de los discos

General

- Sujete el disco por los lados o por el agujero central y el extremo.
- Cuando no use un disco, introdúzcalo en su funda y guárdelo en posición vertical. Evite dejar los discos en ambientes demasiado fríos, húmedos o calientes (y bajo la luz directa del sol).
- No pegue papeles ni pegatinas en los discos. No utilice un lapicero, bolígrafo ni otro instrumento de escritura puntiagudo para escribir en el disco.
- No utilice etiquetas autoadhesivas en los discos porque podrían ser la causa de que el disco se doble un poco durante la reproducción, causando distorsión del sonido.



Discos dañados o de formas extrañas

- No use discos rajados, desportillados, deformados o dañados de otra forma porque podrán estropear el reproductor.
- Este reproductor ha sido diseñado para usar sólo discos convencionales, circulares. No utilice discos de otras formas. TAD renuncia a cualquier responsabilidad relacionada con el uso de discos con otras formas.

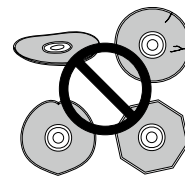

Limpieza de los discos

- Las huellas dactilares y el polvo de los discos pueden alterar la reproducción. Limpie con un paño blando y seco, pasándolo suavemente desde el centro del disco hacia el borde exterior como se muestra a continuación.
- Si necesita limpiar el disco más a fondo, use un trapo con alcohol o un equipo de limpieza para CD/DVD disponible en las tiendas del ramo. No use nunca bencina, disolvente u otros agentes de limpieza, incluidos los productos diseñados para la limpieza de discos de vinilo.

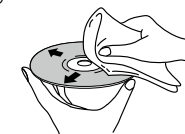



Limpieza de la lente lectora

- La lente del reproductor no debería ensuciarse en el uso normal, pero si por alguna razón hay un fallo en su funcionamiento debido a polvo o suciedad, contacte con el distribuidor. No recomendamos usar productos de limpieza para lentes de reproductores CD.





Uso del modo ECO (ahorro de energía)

En este modo, si no se efectúa ninguna reproducción o no se detecta ninguna señal de entrada durante 20 minutos, la unidad se establecerá automáticamente en el modo de espera.

El valor predeterminado de fábrica es "ECO OFF".

1. **Presione el botón  del panel frontal de la unidad principal (o el botón DISC PLAYER  de la unidad del mando a distancia) para establecer la unidad en el modo de espera.**

El indicador de alimentación del panel frontal de la unidad principal se iluminará en rojo.

2. **Mientras mantiene presionado el botón  OPEN/CLOSE del panel frontal de la unidad principal, presione el botón  del panel frontal de dicha unidad.**
Puede cambiar a "ECO OFF" (sin cambio automático al modo de espera) presionando **el botón  del panel frontal de la unidad principal**. O bien, puede cambiar a "ECO ON" (cambio automático al modo de espera) presionando **el botón  del panel frontal de la unidad principal**.

PRECAUCIÓN

- Cuando establece el modo ECO (ECO ON), puede evitar el consumo de energía innecesario que se produce por olvidar apagar la alimentación.

Supresión del nivel de salida SACD para escuchar



Al reproducir SACD, si la salida es demasiado alta y produce un sonido distorsionado, esta configuración reducirá el nivel de salida para facilitar la escucha. En el momento de la compra, la configuración predeterminada de fábrica es la modulación DSD al **50%** (nivel de salida alto).

- **Mientras mantiene presionado el botón  del panel frontal de la unidad principal, presione el botón  del panel frontal de dicha unidad.**

Cada vez que se pulsa el botón, el índice de modulación de DSD cambia entre el **50%** (alto nivel de salida) y el **100%** (bajo nivel de salida).

Salida de modo de muestreo alto

Permite la conversión de la frecuencia de muestreo de música digital a 44,1 kHz para salida digital. En el momento de la compra, la frecuencia de muestreo predeterminada de fábrica está establecida por el convertidor de muestreo ascendente en **88,2 kHz**.

- **Mientras mantiene presionado el botón , presione el botón .**

Cada vez que se presiona el botón, la frecuencia de muestreo alterna entre **44,1 kHz** y **88,2 kHz**. Tenga en cuenta que en el caso de SACD, la frecuencia de muestreo se fija en **44,1 kHz**.

Uso de la unidad como convertidor D/A

- **Con el modo de reproducción establecido para detenerse, presione el botón DAC del panel frontal de la unidad principal (o el botón MODO DAC de la unidad del mando a distancia).**

Cada vez que se presiona el botón, el modo alterna entre **"D1 input (XLR)"**, **"D2 input (coaxial)"** y **"Disc play mode"**.

Cuando se recibe una señal de entrada, se muestra **"In"**; cuando no se recibe ninguna señal, se muestra **"- -"** is displayed.

ALL RESET (Reposición completa)

Establecer en el modo de reproducción de disco.

El modo ECO está establecido en "ECO OFF".

Establézcalo en "Modulación DSD AL 50 %" (nivel de salida alto).

El modo de muestreo alto se establece en 88,2 kHz.

La configuración del disco híbrido SACD se establece en la capa SACD.

- **Cuando la unidad esté en el modo de espera, pulse el botón de la alimentación  mientras mantiene pulsado el botón .**

SOLUCIÓN DE PROBLEMAS

Algunas operaciones incorrectas se suelen confundir con problemas o fallos de funcionamiento. Si piensa que algo funciona mal en este componente, compruebe los puntos siguientes. Algunas veces, el problema puede residir en otro componente. Inspeccione los otros componentes y los aparatos eléctricos que esté utilizando. Para encontrar más información acerca de los ajustes del ordenador, visite el sitio de TAD en la Web (<http://tad-labs.com>). Si no puede solucionar el problema después de haber realizado las comprobaciones que se enumeran a continuación, consulte a su distribuidor.

Síntoma	Causa posible	Solución
Se ha borrado la configuración.	<ul style="list-style-type: none"> ● Cuando se enciende la alimentación de la unidad, si el cable de alimentación se desconecta repentinamente o la energía eléctrica se interrumpe, es posible que se pierda el contenido de la configuración grabada. ● El cable de alimentación está desconectado del conector ENTRADA DE CA de la unidad. 	<ul style="list-style-type: none"> ● Desconecte el cable de alimentación únicamente después de colocar el interruptor de alimentación en la posición OFF y confirmar que el contenido de la pantalla ha desaparecido. Tome precauciones especiales si el cable de alimentación de la unidad está enchufado al conector de alimentación auxiliar de otro componente y la fuente de alimentación de dicha unidad está conectada al interruptor de ENCENDIDO/APAGADO del otro componente. Si es posible, conecte el cable de alimentación de la unidad a una toma de corriente propia y exclusivo para ella. ● Asegúrese de conectar el cable de alimentación de forma segura al conector ENTRADA DE CA.
Ausencia de sonido	Confirme que las clavijas de los cables de audio estén conectadas de forma segura.	Conecte los cables de audio con seguridad.
	¿Se han roto o cortado los cables de audio conectados? ¿Hay suciedad en los conectores?	Verifique las clavijas y las toma de los cables de audio y los conectores de salida de audio de la unidad, así como los conectores de entrada de audio del amplificador al que esté conectado. Limpie los conectores si es necesario.
	¿Está sucio el disco?	Limpie el disco.
	¿Está la reproducción establecida en pausa?	Establezca la reproducción.
	¿El volumen del sonido del amplificador conectado está ajustado a un nivel demasiado bajo?	Cuando lo haya conectado a un amplificador, verifique los ajustes de entrada y los ajustes de los altavoces.
	El nivel de volumen de salida de línea de este dispositivo es bajo.	Permite ajustar el volumen del sonido.
	Este dispositivo está silenciado (la barra “–” parpadea).	Presione el botón MUTE del mando a distancia para cancelar el estado de silencio.
No se produce sonido a pesar de que la entrada está correctamente ajustada.	El conector de entrada no está correctamente conectado.	Compruebe la conexión.
	La función de silenciamiento del amplificador está activada.	Pulse el botón de silenciamiento del amplificador para desactivarla.
	El nivel de sonido es demasiado bajo.	Ajuste el volumen.
Se oye ruido cuando no se ha seleccionado ninguna entrada.	El ruido procede de la propia fuente de alimentación.	Verifique los cables de alimentación del ordenador; ¿hay demasiadas clavijas enchufadas a la misma toma de corriente?
El sonido sale distorsionado.	¿Está la unidad conectada al conector PHONO del amplificador?	No conecte la unidad al conector PHONO de un amplificador.
	En el caso de un disco SACD, el nivel de grabación está ajustado a un nivel más alto que los valores adecuados.	Baje el nivel de salida de SACD (página 15).

Síntoma	Causa posible	Solución
El nivel de volumen es distinto cuando se reproduce un disco SACD en comparación con los discos CD.	Es posible que se produzca alguna diferencia debido a distintos formatos de grabación para los dos tipos de discos.	No se trata de un mal funcionamiento de esta unidad.
No se produce sonido para la entrada digital.	La conexión digital no es correcta.	Compruebe la conexión digital.
	En un reproductor de CD con función de ajuste del nivel de salida digital, el ajuste del nivel de salida es demasiado bajo.	Ajuste el nivel de salida digital del reproductor a un nivel adecuado.
	El software de reproducción digital del ordenador no soporta el formato del archivo.	Si el dispositivo de salida está ajustado a un formato de señal de audio que no es PCM (Dolby Digital, DTS, etc.), ajústelo a PCM.
La grabación digital no se puede realizar desde salidas digitales.	<ul style="list-style-type: none"> ● Es posible que algunas grabadoras no puedan grabar la salida cuando se conectan a una salida de 88,2 kHz. ● Es posible que la grabación no se pueda realizar cuando se reproduzca un CD-R u otros discos con protección anticopia. 	<ul style="list-style-type: none"> ● Intente cambiar a la salida de 44,1 kHz. ● No se puede grabar.
La alimentación se desconecta por sí sola.	Si el modo ECO (ahorro de energía) está activado, la unidad se establecerá en el modo de espera si no se efectúa ninguna operación en la unidad durante 20 minutos.	Desactive (OFF) el modo ECO (ahorro de energía) (página 15).
La visualización no puede verse.	El ángulo de visión del visualizador está dentro de 45° hacia la derecha/izquierda desde la parte frontal de la unidad.	Mire el visualizador directamente desde delante de la unidad.
	Se ha desactivado el visualizador de la unidad.	Presione el botón DISP OFF de la unidad del mando a distancia para restablecer la función de apagado de iluminación.
El mando a distancia no funciona.	<ul style="list-style-type: none"> ● Las pilas del mando a distancia están descargadas. ● El mando a distancia se está usando demasiado lejos de la unidad principal. ● El ángulo es inadecuado. ● La línea de visión de la unidad principal está obstaculizada. ● La luz potente de una lámpara fluorescente o de otra fuente de iluminación da de lleno en el receptor de la señal. 	<ul style="list-style-type: none"> ● Reemplace las pilas por otras nuevas. ● Emplee el mando a distancia desde una distancia de 7 metros como máximo y dentro de un arco de 30° hacia la derecha/izquierda del panel frontal de la unidad. ● Retire los obstáculos que haya entre la unidad principal y el mando a distancia, o cambie a otra posición para operar el mando a distancia. ● Reajuste la posición de las lámparas o de otras fuentes de iluminación de modo que no llegue directamente luz potente al receptor de la señal.

La electricidad estática y otras influencias externas pueden causar fallos en el funcionamiento de esta unidad. En este caso, desenchufe el cable de alimentación y vuelva a enchufarlo. Esto repondrá la unidad para que funcione correctamente. Si así no puede solucionarse el problema, consulte a su distribuidor.

Esta unidad está diseñada como un producto de audio para el consumidor (componente de audio/vídeo). No está diseñada para su utilización ininterrumpida como fuente de sonido de música de fondo para comercios ni para su empleo en automóviles, barcos ni al aire libre.

ESPECIFICACIONES

Tipo de modelo.....	Reproductor de discos
Potencia:	
EE. UU	120 VCA, 60 Hz
Europa	220 VCA a 240 V, 50 Hz/60 Hz
Consumo de energía	43 W
Consumo de energía en modo En espera	0,5 W o menos
Dimensiones externas:	
Unidad principal	
.....	450 mm (AN) × 185 mm (AL) × 440 mm (FO)
Unidad de alimentación	
.....	220 mm (AN) × 185 mm (AL) × 430 mm (FO)
Peso:	
Unidad principal	26,5 kg
Unidad de alimentación.....	14,0 kg

Salida de audio analógica (2 canales)

Nivel de salida de audio (impedancia de carga de 100 kΩ):	
Salida balanceada.....	450 mVrms (1 kHz, -20 dB)
Salida no balanceada.....	220 mVrms (1 kHz, -20 dB)
Conector de salida:	
Salida balanceada.....	XLR estéreo x 1
Salida no balanceada.....	RCA estéreo x 1
Respuesta de frecuencia (impedancia de carga de 100 kΩ):	
CD	De 4 Hz a 20 kHz
SACD	De 4 Hz a 40 kHz
Relación Señal/Ruido:	
CD	115 dB
SACD	110 dB
Entrada digital (24 bits).....	115 dB

Entrada/salida de audio digital

Frecuencia de muestreo de entrada.....	De 32 kHz a 192 kHz
Entrada balanceada	Conector XLR x 1
Entrada coaxial	Conector RCA x 1
Frecuencia de muestreo de salida.....	De 32 kHz a 96 kHz
Salida balanceada	Conector XLR x 1
Salida coaxial	Conector RCA x 1

Accesorios

Mando a distancia.....	1
Cables de CC (150 cm/59,06 in)	2
Cable de alimentación	
Paño para pulir	1
Filtros	2
Instrucciones de funcionamiento (este documento)	

Nota

- Las especificaciones y el diseño están sujetos a posibles modificaciones sin previo aviso, debidas a mejoras del producto.

注意

為避免觸電危險，請勿拆卸上下蓋（或背面板），以避免觸電或受傷，機內無任何可供維修使用的零件，若需維修服務請聯絡專業維修人員。

D3-4-2-1-1_B1_Zhtw

警告

本機不防水。為防止起火或觸電事故，請勿將本機置放於任何盛裝液體的容器（如花瓶或花盆）附近或將其暴露於漏水、濺水、雨中或潮濕環境中。

D3-4-2-1-3_A1_Zhtw

警告

為防止火災，請勿將明火源（如點燃的蠟燭）放置於本機上。

D3-4-2-1-7a_A1_Zhtw

通風注意事項

安裝本機時，請確定在本機四周預留足夠的空間以利通風（頂部10 cm、背面10 cm、及兩側10 cm以上）。

警告

機殼上具有之縫隙及開口用於通風，以確保本產品之正常操作並防止過熱。為避免火災，請勿堵塞開口或用物品（如報紙、桌布、簾幕）將其覆蓋，也請勿在厚毯或床上操作本機。

D3-4-2-1-7b*_A1_Zhtw

操作環境

操作環境溫度與溼度：

+5 °C 至 +35 °C；小於85 %RH（勿堵塞冷卻孔）

請勿在通風不良處、暴露於高溼度或陽光直射（或強烈的人造光源）的場所安裝本機。

D3-4-2-1-7c*_A1_Zhtw

注意

本機 開關不完全將電源自交流電插座切斷。因電源插頭為本機主要電源切斷裝置，您需要將插頭拔除以切斷所有電力。因此，安裝本機時，請確保可輕易自 AC 插座拔除電源插頭，以預防意外。為防止火災，當本機處於長時間未使用之情形（如假期中）時，請將主電源插頭自牆上插座拔除以切斷電源。

D3-4-2-2-2a*_A1_Zhtw

注意

本產品為第一級雷射產品，依雷射產品的安全性規範 IEC 60825-1:2007。

第一級雷射產品

D58-5-2-2a_A1_Zhtw

本產品只適宜一般家庭用途。如果是由於應用在其他非家庭用途(如做為商業用途而長期使用於餐廳中，或者使用於汽車或船中)而導致發生故障並需要修理，在保用期間必須承擔修理費用。

K041_A1_Zhtw

電源線注意事項

請手持插頭部分挪動電源線。拔下插頭時勿拉拽電源線，且勿用濕手去碰電源線，因為這樣可能會導致短路或電擊。勿將本裝置、家具或其他物件壓在電源線上，或以其他方式擠壓電源線。切勿將電源線打結或和其他的線綁縛。電源線的佈線應防止被人踩在上面。電源線受損可能會導致火災，或造成人員觸電。經常檢查電源線。如果您發現電源線受損，請要求經銷商進行更換。

S002* _A1_Zhtw

使用注意事項

安裝位置

安裝時，請選擇靠近立體聲音響系統的穩定位置，以利使用本機。

為確保長效產品壽命，請避免將本機安裝在下列位置：

- 陽光直射處
- 潮濕或通風不良的區域
- 極高或極低溫度的區域
- 經常震動的區域
- 多灰塵或煙霧的區域
- 暴露於油煙、蒸汽或熱氣（如廚房）的區域



請勿在本機上方放置物品

請勿在本機的上方放置物品。

為防止熱能帶來的有害影響

請勿將本機安裝在擴大機頂部或其他會散熱的裝置上。安裝在機架中時，請盡可能將本機安裝在擴大機或其他散熱裝置下方的位置。

不使用時請關閉電源

視電視廣播的訊號狀況而定，若在本機已開啟時開啟電視，電視螢幕上可能會出現雜訊。在已開啟本機的情形下聆聽廣播時，可能會發出雜訊。此現象並非代表電視、廣播選台器或本機故障。若有此情況，請關閉本機的電源。

移動本機

若您必須移動本機，請先取出碟盤中的光碟，然後再關閉碟盤。按下主機的⏻電源按鍵（或遙控器上的⏻ **DISC PLAYER** 按鍵），讓顯示幕上的【OFF】指示燈熄滅，然後再拔出電源線。切勿在本機中裝有光碟時移動本機，因為此可能導致本機受損。

本機安裝在有玻璃門的架子中時，請小心使用

玻璃門關閉時，不可按下遙控器上的▲ **OPEN/CLOSE**（開啟／關閉）按鍵來開啟碟盤。玻璃門會防礙碟盤的移動，而可能造成本機損壞。

維護

若要清潔本機，請使用拋光布輕輕擦拭本機表面來清除灰塵。若表面髒汙嚴重，請用軟布沾上稀釋五至六倍的中性清潔劑，擰乾後擦拭。請勿使用揮發性的化學藥劑，如油漆稀釋劑或苯，因為這些藥劑會腐蝕面板表面。請勿在本機周圍使用如殺蟲劑等的噴霧劑。若您打算使用化學清潔布，請在使用前詳閱化學清潔布的注意事項。

關於凝結

在冬天或涼爽的季節，若將播放機從外面或其他寒冷的位置攜至溫暖的室內，或是播放機所在房間的溫度上升太快，播放機內部可能會出現凝結。當播放機內部出現凝結時，有可能無法正確操作或完全無法操作。此時，請開啟本機電源，讓待機持續1至2小時，以讓凝結揮發，因為播放機適應室內的溫度後，就可再次恢復播放。若室內空調方向直接吹向本機，在夏天也可能會出現凝結現象。若有此情況，請改變播放機的位置，使其遠離空調氣流。

感謝您購買本 TAD 產品。請詳閱操作手冊，以瞭解如何正確操作您所購的機型。閱畢手冊後，請妥善收藏，以便未來參考。

使用注意事項	4
安裝位置.....	4
維護.....	4
關於凝結.....	4
簡介	6
激發聆聽的樂趣.....	6
功能與特色.....	6
使用前	7
檢查包裝內容物.....	7
裝入電池.....	7
可用光碟	8
可在本機上播放的光碟類型.....	8
零件名稱及其功能	9
主機前面板.....	9
電源單元後面板／主機後面板.....	10
遙控器.....	11
安裝及連線	12
安裝.....	12
接線方式.....	13
播放	14
播放光碟.....	14
維護您的播放機與碟片.....	14
特殊設定	15
使用 ECO (節能) 模式.....	15
抑制 SACD 輸出位準以便聆聽.....	15
高取樣模式輸出.....	15
將機器當作 D/A 轉換器使用.....	15
全部重設.....	15
故障排除	16
規格	18

激發聆聽的樂趣

Technical Audio Devices Laboratories, Inc. (TADL) 延續其探索技術的精神，以毫不妥協的工藝完美重建現場表演的純淨聲音。我們繼承了全球公認的終極聲音技術工程師 Bart Locanthi 的哲學 — 真正的技術是忠於基礎，因此，我們對音質方面的重視程度遠超過技術本身。

在 TADL，我們不斷地磨練技術，以建立能重現音樂音效的設備，並喚起現場音樂的能量和衝擊。

功能與特色

包含「超高速 C/N * 主時鐘電路」和「第三代 UPCG**」

為了獲得高音質，已付出許多努力減少抖動總量。但 TAD 實驗室著重在抑制相對於中心頻率的低頻邊段範圍內的抖動。我們採用「SC 切割晶體」嘗試進一步提高音質和 C/N，隨後成功讓「UPCG」進化至第三代。

採用專為高速數位基地台中繼設施開發的技術，搭載專用振盪器與高純度傳導性的主時脈，CD 播放機要求的極致效果得以傳遞，在烙印訊號的光碟上重現完美表演。

*C/N：載波雜訊比

**UPCG：超高精度水晶振盪器

電源電路純化

為了高度純化，我們盡量減少電源電路與出線的接觸，將尾纖型內繞組用於電源變壓器。我們也徹底抑制磁致伸縮，透過非磁性材料進行焊接並將 OFC 純銅用於尾纖式線路端子、安裝基板端子和固定螺絲。

雙差動 D/A 轉換器

並聯使用 Burr-Brown (192 kHz/24 位元) D/A 轉換器以提高音訊性能，包括 S/N 比、線性度、動態範圍和失真率。這些功能甚至可允許忠實播放細緻的音訊訊號，在音樂重現中創造更優異的廣度。

獨立電源供應器

機器具有獨立於 CD 播放器本身之外的電源單元。我們將電源單元與主機分開，可排除來自電源單元的內部震動和磁通洩漏對 CD 傳輸機構和音訊電路的有害影響。此外，音訊和數位區段採用具有超強大 400 VA 性能（與功率放大器的性能相當）的獨立環狀變壓器，產生跟隨幾乎任何訊號所需的高響應，並實現高功率和低雜訊。

具有高精度裝載機構和絕佳安靜度的原創 CD 機構

為了追求高精度和準確的播放，TAD 正在開發原創構想。拜採用金屬軸承的高精度裝載機構所賜，我們新設計的「高剛性 CD/SACD 機構」能以出色的減震特性運作。採用無限光程的拾音部分展現高穩定性和高讀取精度。

採高剛性架構與低重心

為了抑制外部震動的有害影響，導入採用三點懸吊的高剛性鑄鋁機殼。放置巨大重型底座的目的在於降低重心，藉此進一步減少震動。這些設計元素可以絕佳穩定性重現音樂訊號，同時避免揚聲器壓力及其他來源所造成的震動。

DAC 模式

在配備高精度 D/A 轉換器及高純度主時脈振盪器後，本機證明可展現與 D/A 轉換器相同的高效能。取樣率轉換器與超高純度主時脈可利用高精度 D/A 轉換來執行時序重建。

使用前

檢查包裝內容物

請檢查包裝中是否包含下列物品。

- 遙控器 x 1

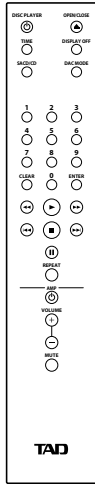

- DC 線
(CDF1340 150 cm/59.06 in.) x 2

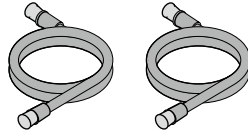

- 拋光布 x 1
- 毛氈 x 2
- 使用說明書 (本文件)

- 電源線 (美國、加拿大機型)

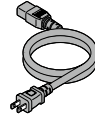

- 電源線 (歐洲、亞洲機型)
2極片插頭類型 (適用於歐洲, 英國除外)

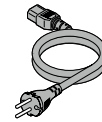

- 3極片插頭類型 (適用於英國、新加坡、馬來西亞、香港)



裝入電池

使用 AAA 型 (SUM-4) 錳 (R03) 或鹼性 (LR03) 乾電池。

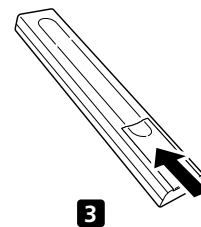
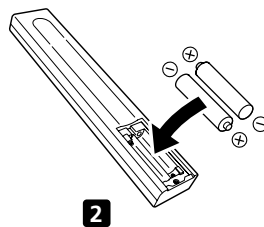
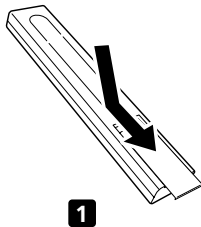

當您發現遙控器的操作範圍縮小時，請更換電池。

警告

- 切勿在車內或加熱設備附近等受陽光直射或其他過熱的位置使用或存放電池。否則可能會導致電池漏液、過熱、爆炸或起火。而且會減少電池的使用壽命或效能。
- 請勿將電池放置在幼兒或兒童可輕易拿取之處。若遭意外吞下，請立即就醫。

小心

電池如使用不當，可能會導致電池漏液及爆炸等危險。請遵守下列注意事項：

- 切勿混合使用新舊電池。
- 將電池裝入電池盒時，請勿以電池末端折彎電池盒的負極 (-) 端子，因為此可能會造成短路、電池漏液及/或不自然的溫度上升。
- 請依照電池盒的標記正確裝入電池的正極與負極。
- 請使用AAA型 (SUM-4) 的錳 (R03) 或鹼性 (LR03) 乾電池。
- 長時間不使用遙控器時 (1個月以上)，請取出遙控器中的電池，以避免因意外漏液而受損。若發生電池漏液，請先擦乾電池盒內的所有電池液體再更換新電池。
- 處理廢舊電池時，請遵守政府條例或適用於貴國或地區的環境公共指令規則。

可用光碟

可在本機上播放的光碟類型

可播放光碟的光碟標籤、包裝或封套上會載有下列其中一項標記。

SACD



CD



CD-R



CD-RW



「Super Audio CD」係一註冊商標。

關於播放SACD

SACD只能以2聲道音效播放。

複製控制CD

本播放機的設計遵守音樂CD標準。播放的光碟未遵循音樂CD標準時，不保證有正確的操作或效能。

關於DualDisc播放

DualDisc是一種新的雙面光碟，一面包含DVD內容視訊、音訊等，而另一面則包含非DVD內容，例如數位音訊內容。非DVD、光碟的音訊面並不符合CD音訊規格，因此無法播放。如需更多有關DualDisc規格的詳細資訊，請洽詢光碟製造商或零售商。

播放CD-R/CD-RW光碟

本機可播放格式化為音樂CD格式及包含音樂資料的CD-R/CD-RW光碟。不過，視光碟而定，部分光碟可能無法播放，或者會出現雜訊或失真。

本機是專用的光碟播放機，無法在CD-R/CD-RW光碟上進行錄製。

尚未燒錄完的CD-R/CD-RW光碟無法在本播放機上播放。

* 如需詳細資訊，請參閱您光碟燒錄機的操作手冊。

小心

- 部分以光碟燒錄機或個人電腦錄製的CD-R/CD-RW光碟，可能無法在本播放機上播放。原因可能包括光碟特性、刮傷、髒汙、播放機讀寫頭髒汙、凝結等。
- 以個人電腦錄製的光碟可能會因錄製設定或系統環境中的變化而無法播放。請務必以正確的格式錄製光碟（如需詳細資訊，請向光碟燒錄應用程式的廠商洽詢）。
- 以封包寫入格式錄製的光碟無法在本播放機上播放。

無法在本機上播放的光碟：

BD、BD-ROM、DVD、CD-G、VCD、8 cm CD

主機前面板

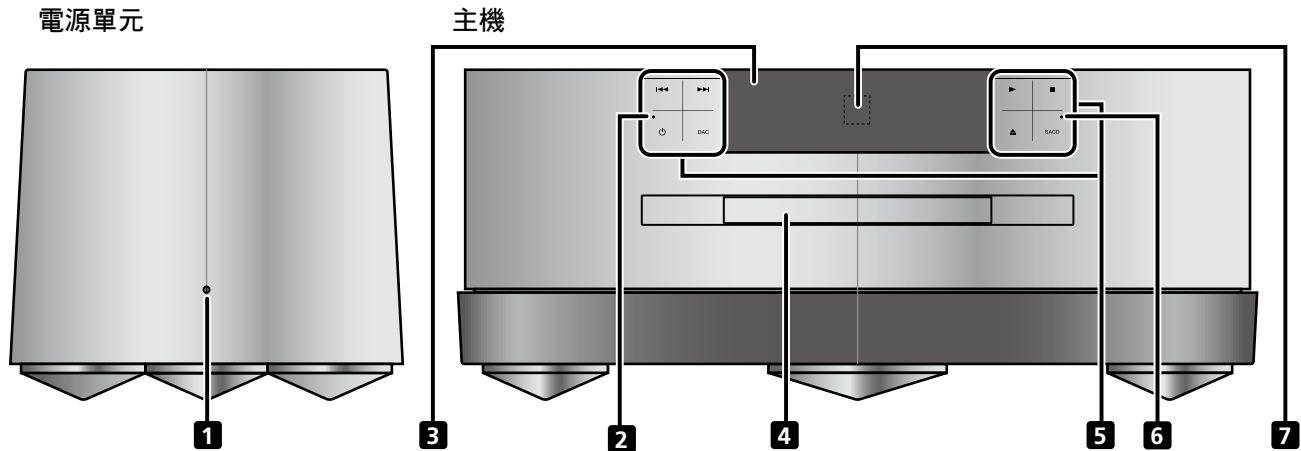

- 1 電源指示燈**
電源開啟時亮橘燈。
- 2 電源指示燈**
燈號係用於指出本機的電源 (POWER) 狀態。
亮橘燈：開啟 (可操作機器)。
亮紅燈：待機 (等待狀態)。
- 3 顯示幕**
顯示幕會提供有關本機眾多操作和功能的圖形資訊。
- 4 碟盤**
- 5 操作按鍵**
輕觸每個字元或圖示的中心進行操作。
◀◀ - 回到目前播放曲目的開頭。
▶▶ - 跳到下一個曲目的開頭。
⏻ - 將電源設為開啟/待機。
DAC - 切換至數位/類比轉換器輸入。
▶ - 播放。在播放期間按下時，會進入暫停模式。
■ - 停止播放。
SACD - 切換混合光碟的播放區域。
▲ OPEN/CLOSE - 開啟/關閉光碟托盤。
* 機器的開啟/關閉按鍵僅在 SACD/CD 功能啟用時有效。
- 6 SACD 指示燈**
當裝入 SACD 光碟或選擇 SACD/CD 混合光碟的 SACD 層時，此指示燈會亮起。
- 7 遙控感應器**
將遙控器指向此感應器以進行操作。有效距離為約 7 m 內。

附註

若停止光碟播放，便會取消重複模式。



小心

必須拔下電源線 (將裝置中斷連接) 才能完全停止供電。請將機器放在電源插座附近，以便輕鬆觸及電源插頭 (將裝置中斷連接)。

電源單元後面板／主機後面板

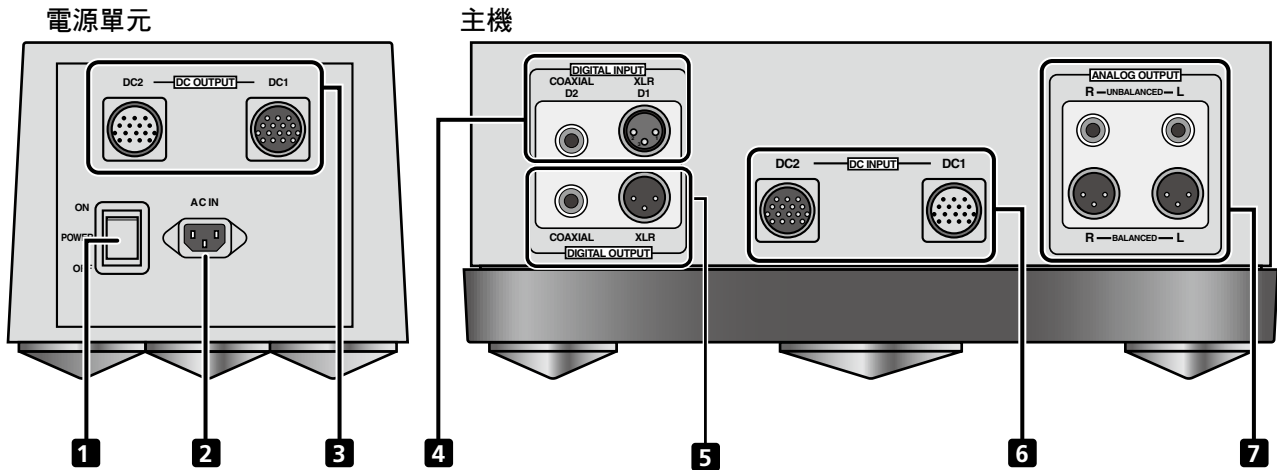

1 主電源開關（電源開啟／關閉）

用來開啟／關閉主電源。按壓上側開啟電源，然後按遙控器或主機上的**⏻**按鍵將機器設為待機／開機模式。按壓此開關的下側可關閉主電源。

2 AC IN 接頭

將隨附的電源線連接至此處。

3 DC OUTPUT 接頭 (DC1/DC2)

將隨附的 DC 線連接至主機。

4 DIGITAL INPUT 接頭

連接至配備數位輸出接頭的裝置。

- XLR（平衡）類型（D1）
- COAXIAL 類型（D2）

5 DIGITAL OUTPUT 接頭

連接至配備數位輸入接頭的裝置。

- XLR（平衡）類型
- COAXIAL 類型

6 DC INPUT 接頭 (DC1/DC2)

將隨附的 DC 線連接至電源單元。

7 ANALOG OUTPUT 接頭

連接至前級擴大機。

- UNBALANCED RCA 類型
- BALANCED XLR 類型

遙控器

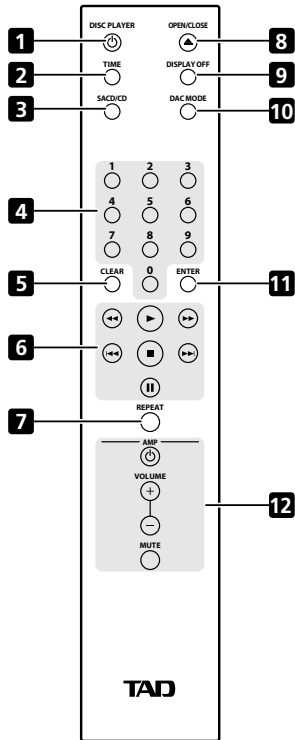

1 DISC PLAYER按鍵

用於將電源設為開啟／待機模式。

2 TIME按鍵

按下以顯示光碟的經過與剩餘播放時間。每次按下按鍵，顯示幕就會如下交替顯示：【曲目剩餘時間】／【光碟剩餘時間】／【經過時間】。

3 SACD/CD按鍵

按下後可切換混合光碟的播放區域。每次按下按鍵，播放區域就會在「CD區域」和「SACD區域」之間切換。

4 數字按鍵

用於指定特定的曲目進行播放。按下所需的數字按鍵選擇，然後再按**ENTER**鍵確認選擇。

5 CLEAR按鍵

按下可取消目前輸入的項目。例如，輸入不正確的曲目編號時，此功能十分好用。

6 播放操作按鍵

▶ - 播放光碟。

■ - 停止播放光碟。

⏸ - 在播放期間按下時，會將光碟播放暫停在目前的位置。再按一次按鍵可繼續播放。

⏮ - 在播放期間按下可執行快速倒轉。

⏪ - 在播放期間按下可返回目前播放曲目的開頭。

▶▶ - 在播放期間按下可執行快轉。

▶▶▶ - 按下可前進至下一首曲目的開頭。

7 REPEAT按鍵

每次按下此按鍵就會依下列順序交替重複播放模式：

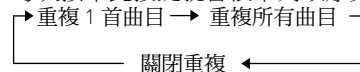

重複曲目。

8 OPEN/CLOSE按鍵

按下可開啟或關閉碟盤。

9 DISPLAY OFF按鍵

按下可關閉顯示幕。

10 DAC MODE按鍵

按下可切換 DAC 模式。

每當按下此按鍵，就會在【D1 輸入 (XLR)】、【D2 輸入 (同軸)】與【磁碟播放模式】之間切換模式。此項操作可在停止光碟播放時執行。

11 ENTER按鍵

按下可確認設定及選擇。

12 擴大機操作按鍵

這些按鍵皆可用於操作TAD擴大機。

AMP - 擴大機電源開啟／待機。

VOLUME - 用於調整音量。

MUTE - 按下可暫時讓聲音靜音。

遙控操作範圍

使用遙控器操作本機時，請在所附圖示的範圍內，將遙控器指向主機的遙控感應器。

- 若遙控器和遙控感應器之間有阻礙，或遙控器和遙控感應器之間的角度不佳，遙控器有可能無法正確操作。
- 若在其他會發射紅外線的設備附近使用本機，或在附近使用其他紅外線裝置的遙控器，可能會發生故障。另外，在其他紅外線設備附近使用本遙控器也可能會造成這些設備故障。
- 當您發現遙控器的範圍縮小時，請更換電池。
- 若讓強烈陽光或日光燈的燈光直接照射到遙控感應器，遙控器可能會無法正確操作。在此情況下，請改變安裝位置或取下日光燈並換到更遠的位置。

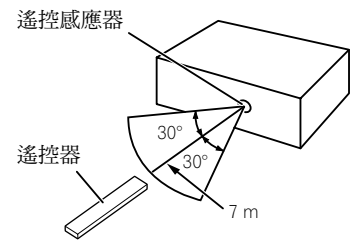

安裝及連線

安裝

警告

- 若本機從安裝位置掉落，可能會導致受損或人員受傷，因此請將本機安裝在平坦、水平及穩固的位置，以提供完整足夠的強度來支撐本機重量。安裝在書架或類似結構上時，請先確認書架結構的強度足夠。
- 切勿在本機上方放置其他物品，或是以布或片材覆蓋本機，因為這會導致散熱不佳，而造成不自然的溫度上升及潛在損害。

小心

- 安裝本機時，請至少與鄰近牆壁或障礙保留10 cm的空隙。為協助散熱，本機應安裝在離其他電氣裝置有一段距離的位置。將本機安裝在機架上時，應至少在本機上方、後方及兩側提供10 cm的空隙。若在本機周圍保留的通風空間不足，可能會導致溫度大幅上升且可能起火。
- 切勿將本機安裝在地毯、坐墊或其他柔軟的表面上，或安裝在可能阻礙本機周圍自然氣流的狹窄位置。

安裝說明：

- 機器的電源單元和主機都安裝在三個釘腳型支架上，可能刮傷安裝位置的表面。為了防止刮傷安裝位置，請將隨附的毛氈放在機器下方。

接線方式

⚠️ 小心



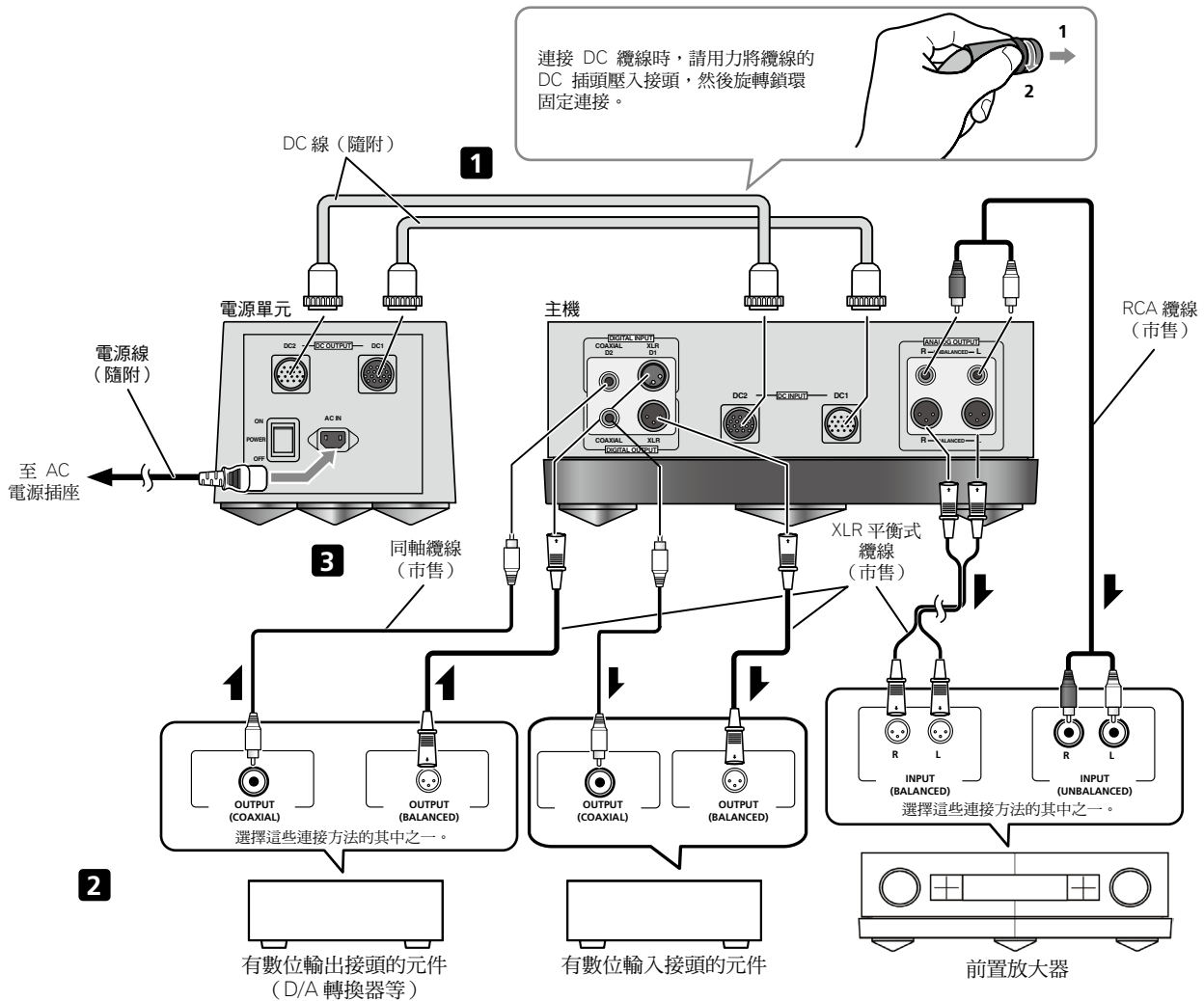







- 在完成所有連線之前，請勿開啟本機或其他裝置的電源開關。
 - 連接裝置或變更連線時，請務必關閉電源開關並中斷連接與AC插座的電源線。在連線時，請最後再連接電源線。
1. 使用隨附的 DC 線將主機連接至電源單元。
 2. 連接其他裝置。
 3. 將隨附的電源線連接至本機的AC IN接頭。
 4. 將電源線連接至標準電源插座。（美國：AC 120 V；歐洲：AC 220 - 240 V）



播放

播放光碟

若要在本機上播放光碟，請如下說明操作本機：

- 按下主機前面板  電源按鍵（或遙控器上的  DISC PLAYER按鍵）來開啟電源。
確認主機的前面板電源指示燈亮橘燈。
- 1. 按下  OPEN/CLOSE按鍵。
碟盤開啟時，將光碟載入托盤上。
裝妥光碟後，按下  OPEN/CLOSE按鍵關閉碟盤。
- 2. 按  按鍵。
光碟播放將開始。
 - 按  按鍵（或遙控器上的  按鍵）可暫停播放。
 - 若要停止播放，請在播放時按  按鍵。
 - 若要關閉主機（設為待機模式），請按主機的前面板  電源按鍵（或遙控器上的  DISC PLAYER按鍵）。

載入光碟時請務必讓有印刷圖案或標籤面朝上。

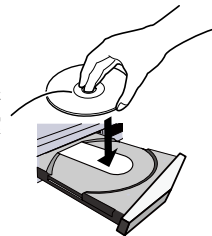

維護您的播放機與碟片

一般

- 拿取光碟時請抓住邊緣或中心孔及邊緣。
- 不使用光碟時，請放回盒內並直立擺放。避免將光碟留在過冷、過濕或過熱（包括直射陽光下）的環境中。
- 請勿在光碟上黏貼紙張或貼紙。請勿使用鉛筆、原子筆或其他末端尖銳的書寫器具在光碟上書寫。
- 請勿在光碟上使用自黏式光碟標籤，因為這些物品可能會在播放時造成光碟稍微變形，而導致聲音失真。

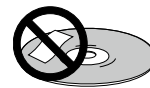

損壞及變形的光碟

- 請勿使用破裂、有缺口、變形或其他受損光碟，因為這些光碟會損壞播放機。
- 本播放機在設計上僅可使用傳統、正圓形狀的光碟。請勿使用其他形狀的光碟。TAD 對於所有因使用變形光碟而產生的問題概不負責。

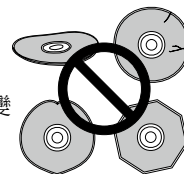

清潔光碟

- 光碟上的指紋及灰塵會影響播放的效果。請使用柔軟的乾布清潔，由光碟中心至外緣輕輕擦拭，如下所示。
- 如有必要，請用沾了酒精的布或以市售的CD/DVD清潔工具徹底清潔光碟。切勿使用揮發油、稀釋劑或其他種類的清潔劑，包括專門用來清潔黑膠唱片的產品。

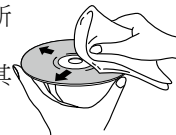







清潔讀寫頭

- 本播放機讀取頭在正常使用情況下應不致髒汙，但有時可能因沾附灰塵而故障，此時請洽經銷商。不建議在CD播放機上使用市售的讀寫頭清潔劑。

特殊設定

使用 ECO（節能）模式

在此模式中，若20分鐘內未播放或偵測到輸入訊號，本機將自動進入待機模式。
出廠預設為「ECO OFF」。



1. 按主機的前面板  按鍵（或遙控器的 DISC PLAYER  按鍵）將機器設為待機模式。
主機的前面板電源指示燈將亮紅燈。
2. 在按住主機的前面板  OPEN/CLOSE 按鍵的同時，按主機的前面板  按鍵。
您可以按主機的前面板  按鍵變更為「ECO OFF」（不自動切換至待機模式），或按主機的前面板  按鍵變更為「ECO ON」（自動切換至待機模式）。

小心

- 將 ECO 模式設為開啟（ECO ON）時，可避免因忘記關閉電源而造成不必要的電力消耗。



抑制 SACD 輸出位準以便聆聽

播放 SACD 時，如果輸出過高並產生失真的聲音，此設定會降低輸出位準以便聆聽。購買時，出廠預設設定為 DSD 調變 50 %（高輸出位準）。

- 在按住主機的前面板  按鍵的同時，按主機的前面板  按鍵。
每次按下按鍵，DSD 調變率就會在 50 %（高輸出位準）和 100 %（低輸出位準）間切換。

高取樣模式輸出

允許將數位音樂取樣率轉換為 44.1 kHz，進行數位輸出。購買時，出廠預設取樣率由升取樣轉換器設為 88.2 kHz。



- 在按住  按鍵的同時，按  按鍵。
每次按下按鍵，取樣率就會在 44.1 kHz 與 88.2 kHz 之間切換。請注意，如果是 SACD，取樣率固定在 44.1 kHz。

將機器當作 D/A 轉換器使用

- 在播放模式設為停止的情況下，按主機的前面板 DAC 按鍵（或遙控器的 DAC MODE 按鍵）。
每次按下按鍵，模式就會在「D1 輸入 (XLR)」、「D2 輸入 (同軸)」與「光碟播放模式」之間切換。
收到輸入訊號時，顯示「In」；未收到訊號時，顯示「--」。

全部重設

設為光碟播放模式。
ECO 模式設為「ECO OFF」。
設為「DSD 調變 50%」（高輸出位準）。
高取樣模式設為 88.2 kHz。
SACD 混合光碟設定設為 SACD 層。

- 在本機進入待機模式後，請在按住  按鍵的同時，按下  電源按鍵。

故障排除

人們經常錯將不正確的操作當成系統故障或異常。如果您認為本元件出現問題，請就以下各重點進行檢查。有時候問題可能出在其他元件上。請仔細檢查其他使用中的裝置和電器設備。如需有關電腦設定的詳細資訊，請查閱 TAD 網站 (<http://tad-labs.com>)。若在實施下列檢查後仍無法改正問題，請洽詢您的經銷商。

問題	可能原因	解決方法
已清除設定。	<ul style="list-style-type: none"> ● 機器的電源開啟時，如果電源線突然中斷連接或發生斷電，可能會遺失記錄的設定內容。 ● 電源線與機器的 AC IN 接頭中斷連接。 	<ul style="list-style-type: none"> ● 將電源開關切到 OFF 並確認顯示內容消失後，才能拔除電源線。如果機器的電源線連接至另一個元件的輔助電源接頭，且機器的電源與另一個元件的 ON/OFF 開關連結，請特別注意。如果可能，請將機器的電源線連接至專用的插座。 ● 請務必將電源線牢牢連接至 AC IN 接頭。
沒有聲音	確認音訊纜線插頭已確實連接。	確實連接音訊纜線。
	連接的音訊纜線是否破損或斷線？或者接頭上是否有污垢？	檢查音訊纜線和本機音訊輸出接頭上的插頭及插孔，以及其連接的擴大機音訊輸入接頭。如有必要，請清潔接頭。
	光碟是否髒汙？	請清潔光碟。
	播放操作是否設為暫停？	請設為播放。
	連接擴大機的音量是否設得太低？	在連接擴大機時，請檢查輸入設定及喇叭設定。
	此裝置的線路輸出音量位準偏低。	調整音量。
	此裝置已靜音（長條「-」閃爍）。	按遙控器的 MUTE 按鍵取消靜音狀態。
即使正確設定輸入，也未發出聲音。	輸入接頭未正確連接。	檢查連線。
	擴大機的靜音功能開啟。	按下擴大機的靜音按鍵以停用該功能。
	聲音太低。	請調整音量。
即使未選擇輸入，還是聽得見雜訊。	雜訊出現在電源本身。	檢查您電腦的電源配線；相同的電源插座是否連接太多插頭？
聲音失真。	本機是否已連至擴大機的PHONO接頭？	請勿將本機連接至擴大機的PHONO接頭。
	使用SACD光碟時，錄製位準的設定要高於正常額定值。	降低SACD輸出位準（第15頁）。
相較於CD，播放SACD的音量會有不同。	因為兩種光碟的錄製格式不同，所以會出現差異。	這並非本機故障。
數位輸入沒有發出聲音。	數位連線不正確。	請檢查數位連線。
	在配備數位輸出位準調整的CD播放機上，輸出位準設得太低。	將播放機的數位輸出位準調整至適當位準。
	電腦的數位播放軟體不支援該檔案格式。	若輸出裝置設為非PCM音訊訊號格式（Dolby Digital、DTS等），請設為PCM。
無法從數位輸出執行數位錄製。	<ul style="list-style-type: none"> ● 某些錄音機連接至 88.2 kHz 輸出時，可能無法錄製輸出。 ● 播放 CD-R 或其他具有複製保護的光碟時，可能無法進行錄製。 	<ul style="list-style-type: none"> ● 嘗試切換至 44.1 kHz 輸出。 ● 無法錄製。
電源自行關閉。	開啟ECO（省電）模式時，若未於20分鐘內在本機上執行操作，本機將自動進入待機模式。	將ECO（省電）模式設為OFF（第15頁）。
看不見顯示幕。	顯示幕的觀看角度為從本機前方左／右側45°內。	從本機的正前方觀看顯示幕。
	本機設為顯示幕關閉。	按遙控器的 DISP OFF 按鍵重設燈光熄滅功能。

問題	可能原因	解決方法
遙控器無法使用。	<ul style="list-style-type: none"> ● 遙控器的電池電量用盡。 ● 使用遙控器時離主機太遠。 ● 角度不佳。 ● 與主機的直視距離遭阻礙。 ● 日光燈或其他光源的強光直接照射到訊號接收器。 	<ul style="list-style-type: none"> ● 更換為新的電池。 ● 在7 m的距離內及本機面板左／右30°弧形處使用遙控器。 ● 清除主機與遙控器之間的阻礙，或在操作遙控器時變更為不同的位置。 ● 重新調整燈泡的位置或其他光源，讓強光不會照射到訊號接收器。

靜電或其他外部影響可能會造成本機故障。如有此情況，請拔下電源線插頭再重新插上。此法通常可重設本機並恢復正常操作。若未修正問題，請洽詢您的經銷商。

本機係設計作為消費音訊產品（音訊／視訊裝置）。本機非設計作為市售 BGM 來源而長時間連續使用，亦非用於汽車、船隻或戶外。

規格

機型	光碟播放器
電源：	
美國	AC 120 V，60 Hz
歐洲	AC 220 V 至 240 V，50 Hz/60 Hz
功耗	43 W
待機功耗	0.5 W 或以下
外部尺寸：	
主機	450 mm (寬) × 185 mm (高) × 440 mm (深)
電源單元	220 mm (寬) × 185 mm (高) × 430 mm (深)
重量：	
主機	26.5 kg
電源單元	14.0 kg

類比音訊輸出 (雙聲道)

類比輸出位準 (負載阻抗 100 kΩ)：

平衡式輸出	450 mVrms (1 kHz, -20 dB)
非平衡式輸出	220 mVrms (1 kHz, -20 dB)

輸出接頭：

平衡式輸出	XLR 立體聲 x 1
非平衡式輸出	RCA 立體聲 x 1

頻率響應 (負載阻抗 100 kΩ)：

CD	4 Hz 至 20 kHz
SACD	4 Hz 至 40 kHz

S/N 比：

CD	115 dB
SACD	110 dB
數位輸入 (24 位元)	115 dB

數位音訊輸入/輸出

輸入取樣頻率	32 kHz 至 192 kHz
平衡式輸入	XLR 接頭 x 1
同軸輸入	RCA 接頭 x 1
輸出取樣頻率	32 kHz 至 96 kHz
平衡式輸出	XLR 接頭 x 1
同軸輸出	RCA 接頭 x 1

配件

遙控器	1
DC 線 (150 cm/59.06 in.)	2
電源線	
拋光布	1
毛氈	2
使用說明書 (本文件)	

附註

- 為求產品改良，規格及設計如有變更，恕不另行通知。

TAD

TECHNICAL AUDIO DEVICES LABORATORIES, INC.

© 2022 TECHNICAL AUDIO DEVICES LABORATORIES, INC.
All rights reserved.

TECHNICAL AUDIO DEVICES LABORATORIES, INC.
Bunkyo Green Court, 2-28-8, Honkomagome, Bunkyo-ku, Tokyo 113-0021, Japan
<http://tad-labs.com>