

TAD

TAD Evolution Two
TAD-E2

SPEAKER SYSTEM
ENCEINTES ACOUSTIQUES
スピーカーシステム
АКУСТИЧЕСКАЯ СИСТЕМА

OWNER'S MANUAL
MODE D'EMPLOI
取扱説明書
РУКОВОДСТВО ПОЛЬЗОВАТЕЛЯ

BEFORE YOU START

Thank you for buying this TAD product. Please read through these operating instructions so you will know how to operate your model properly. After you have finished reading the instructions, put them away in a safe place for future reference.

- This speaker system has an impedance of 6 ohms, and should be connected only to an amplifier designed with a load impedance of 6 ohms.

In order to prevent damage to the speaker system resulting from input overload, please observe the following precautions:

- Do not supply power to the speaker system in excess of the maximum permissible input.
- Always turn off the amplifier power whenever connecting this unit or other components to the amplifier.
- Be careful not to overload the amplifier by playing at high sound levels, as the amplifier's harmonic distortion will be increased and you may damage the speaker.

Caution: installation

- Do not place the speaker on an unstable surface. It could present a hazard if it falls, as well as potentially damaging the equipment.
- Do not attach these speakers to the wall or ceiling. They may fall off and cause injury.
- Switch off and unplug your AV equipment and consult the instructions when connecting up components. Make sure you use the correct connecting cables.
- Technical Audio Devices, Inc. is not responsible for any accidents or damage that result from improper installation, misuse or modification of the product, or natural disasters.

Caution: in use

- Do not allow the speaker to output distorted sound for long periods of times. This is an indication of using excessive power and can result in a fire hazard.
- Do not sit or stand on the speaker, or let children play on the speaker.
- Do not put any objects on top of the speaker.
- Do not place magnetic objects such as screwdrivers or iron parts near the tweeter. Since the speakers use strong magnets, the objects may be attracted, causing injury or damaging the diaphragm.

IMPORTANT NOTICE

THE MODEL NUMBER AND SERIAL NUMBER OF THIS EQUIPMENT ARE ON THE REAR OR BOTTOM. RECORD THESE NUMBERS IN THE SPACE BELOW FOR FUTURE REFERENCE.

MODEL NO. _____
SERIAL NO. _____

D36-AP9-2_A1_En

For European model



If you want to dispose this product, do not mix it with general household waste. There is a separate collection system for used electronic products in accordance with legislation that requires proper treatment, recovery and recycling.

Private households in the member states of the EU, in Switzerland and Norway may return their used electronic products free of charge to designated collection facilities or to a retailer (if you purchase a similar new one).

For countries not mentioned above, please contact your local authorities for the correct method of disposal.

By doing so you will ensure that your disposed product undergoes the necessary treatment, recovery and recycling and thus prevent potential negative effects on the environment and human health.

K058b_A1_En

- BEFORE YOU START** 2
- Parts Included.....3
- INTRODUCTION** 4
- TAD Evolution Two Features.....4
- INSTALLATION AND CARE** 5
- Installation.....5
- Choosing Where To Place The Speakers.....7
- Speaker care7

- CONNECTING THE SPEAKERS** 8
- Input terminal specifications.....8
- Single-Wire Connections8
- Bi-Wire Connections8
- OPTIMIZING THE SYSTEM**..... 9
- Improving Bass Performance.....9
- Improving Imaging9
- Final Optimization9
- SPECIFICATIONS** 10

Parts Included

Verify that following items are included.

- This Owner's Manual x 1



- Non-slip pad x 4

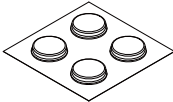

- Woofer grille x 2

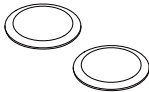

- Warranty card (This warranty is valid only in Japan.)

- Shorting links x 2

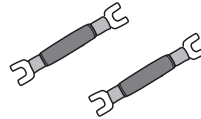

- Cone shaped spike x 3



- Spike receptacle x 3



- Overturn preventing spike x 2



WARNING

Store small parts out of the reach of children and infants. If accidentally swallowed, contact a doctor immediately.

Note

Included parts may vary slightly by region.

INTRODUCTION

Inspiring the joy of listening

Technical Audio Devices Laboratories, Inc. (TADL) grew from the spirit to discover technologies to perfectly recreate the pure sound of life performances with uncompromising craftsmanship. We have inherited our philosophy from Bart Locanthi –recognized across the globe as the ultimate sound technologist—who believed that genuine technology is true to the basic and that genuine technology places greater importance on sound quality than on technology for its own sake. At TADL, we are honing our technology to create equipment that reproduces musical sounds that evoke both the energy and impact of life music.

TAD Evolution Two Features

TAD Evolution Two is the speaker system by using the accumulated acoustic technology in TAD's past history and advanced audio technology in order to realize the emotional sound.

1. Beryllium tweeter with newly developed aluminum die-cast waveguide

The tweeter diaphragm of this model is made of beryllium, which is lightweight and has excellent rigidity. Furthermore, the semi-dome shape with HSDOM*¹ enables smoother ultra-high frequency reproduction. In addition, the directivity of the tweeter is controlled by the waveguide and the power linearity is also enhanced by the horn load effect. The waveguide is made of die-cast aluminum to eliminate unnecessary resonance and realize clear and powerful high-frequency reproduction.

2. Newly designed woofer that provides smooth high-frequency directivity and powerful low-frequency

The woofer uses a newly developed MACC*² diaphragm, which is a composite material made by laminating a lightweight and highly rigid aramid fiber woven fabric and a coniferous wood pulp paper cone. Moreover, a shallow curved cone is used for smooth high frequency damping and directivity characteristics. Furthermore, adopting a "delta brace" raises the structural rigidity of the diaphragm, providing rich bass and clear mid-low frequency reproduction.

3. 2.5-way crossover filter

Incorporating a 2.5-way crossover filter reduces the phase interference near the crossover frequency with the tweeter caused by the floor type double woofer system. Furthermore, it is mounted on a slanted baffle to improve smooth phase Transition and time alignment. By controlling the phase and directivity characteristics of the tweeter and woofer crossover, we have achieved both natural attenuation and dispersion patterns in all frequency bands.

4. "SILENT"³ Enclosure" for low resonance

Using high-rigidity birch plywood braces and combining them with high internal loss MDF panels creates a SILENT enclosure that achieves high strength and low resonance. Furthermore, the 10mm thick structural steel plate with superior high density and strength is used for the base, providing stable installation and a low center of gravity that reduces unnecessary resonance.

5. Bi-Directional ADP*⁴ system

A port for bass reflex operation is installed at the bottom of the enclosure. The horn-shaped openings in the front and back reproduce natural and rich low frequencies.

*¹ HSDOM: Harmonized Synthetic Diaphragm Optimum Method

*² MACC: Multi-layered Aramid Composite Cone

*³ SILENT: Structurally Inert Laminated Enclosure Technology

*⁴ Bi-Directional ADP: Bi-Directional Aero-Dynamic Port

⚠️ Precautions regarding the installation location

Avoid excessively humid and or dry environments and environments with sudden temperature changes. Such conditions may result in shrinkage of the wood materials and finish, leading to deformation of the enclosure, discoloration, or damage to the speakers.

Avoid installing this unit in the following locations:

- Places exposed to direct sunlight
- Places near heating devices
- Places directly under an air conditioner or where the unit is exposed directly to blowing air
- Places with poor ventilation and a lot of humidity and dust

Conditions considered unpleasant by humans are detrimental to speakers as well. Providing a comfortable environment for the speakers will assist them in demonstrating their best performance. Please maintain the usage environment as follows:

Temperature: 15 °C to 25 °C (59 °F to 77 °F)

Relative Humidity: 35 % to 65 % (winter)
40 % to 70 % (summer)



⚠️ Precautions during installation

- The total weight of this speaker system is 32kg (70.5 lb). Before installing, confirm that the installation location is fully capable of supporting this weight
- As the weight of this speaker system is 32kg (70.5 lb), 2 or more persons should install the spike when installing it by tilting. At the time of installing, take care not to pinch fingers between the speaker system and see that speaker system does not fall.
- Avoid touching the front surface of speaker units, since you may deform or damage the enclosure mesh or speaker diaphragms.
- Moreover, when spike is used, a load of 10kg (22 lb) or more is applied per spike and hence traces or dents may remain at a place where the speaker system has been installed. To avoid scratches, use supplied spike receptacle or arrange strong enough standby spike receptacle with large installation area per spike.
- Using a spike in the speaker system may cause scratches on the floor while moving it, so remove the spike and overturn preventing spike before moving the speaker system.

Installation

Installation on floor or rack

This unit comes with cone shaped spikes, spike receptacles, non-slip pads, and overturn preventing spikes, so you can choose the most suitable installation method according to the conditions of the installation surface. Decide the installation method by referring to the following matter.

Spike	Installation place	How to use
Cone shaped spike 	A carpeted floor with no scratches or the place where scratches are allowed	Use by pushing a spike into the carpet. 
	Flat place	To avoid scratches on the installation surface, use the supplied spike receptacle. 
Do not use spike	Flat place	Attach the non-slip pads that come with this unit to the four locations on the bottom of the speaker.

⚠ CAUTION

- Install the spike by fully screwing it.

Installation of Spikes

The installation surface can be securely established by using spikes.

Screw the spikes into the three screw holes on the bottom of the cabinet.

Installation can be performed with no rattling of the installation surface and requiring no fine adjustment of spike heights, by providing support at three locations.

Once the installation location is decided by referencing the section about Choosing Where To Place The Speakers on page 7, install the spikes and the tumble prevention spikes.

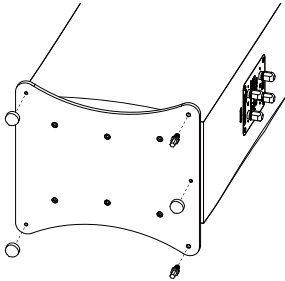

1. Screw in spikes at three locations on the bottom surface (two in front and one in back).
2. Place spike receivers at locations where spikes will be positioned, then place the speaker on top of the spike receivers.
3. Adjust the length of the fall prevention spikes to ensure that there will be no rattling, then tighten them with nuts.

⚠ CAUTION

- Place the speaker on top of something that would not scratch it, such as a soft cloth, to perform installation of the spikes.
- Place spike receivers with the center indentation facing up, as shown in the diagram below.

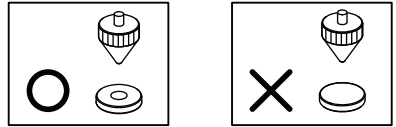

- Using spikes without using spike receivers can potentially leave scratches on the surface where the speaker is installed, such as the surface of the floor.

Installing and removing the woofer grille

This unit comes with a woofer grille that attaches magnetically.

How to install: As shown in the figure below, install so that the magnet embedding position on the back of the grille is in the vertical and horizontal directions.

How to remove: Pull the grille toward you to remove it as shown in the figure below.

Please remove the woofer grille when using or cleaning this speaker system. Also, if you apply horizontal force while it is attached, the grille may fall.

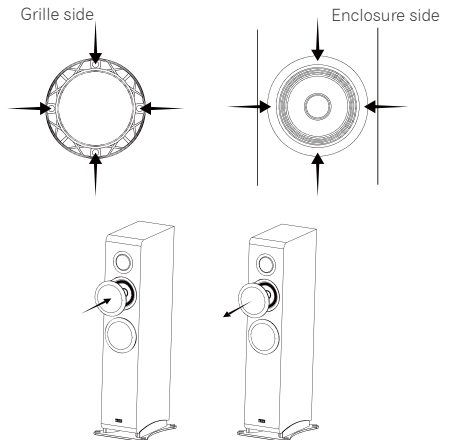

Choosing Where To Place The Speakers

Speaker placement within the listening room will have a great impact upon the total performance of the unit in terms of bass performance, tonal accuracy, and imaging. All rooms are different and so this section is intended as a guide only. Experimentation in your room will yield optimum results.

Begin by placing the rear of the speakers approximately one to two feet in from the front walls and the sides one to two feet in from the side walls of your listening room, as shown in Figure 1. Your listening position should be roughly equal to the distance between the two speakers. Also, turn the speakers inward so each axis points toward the listening position.

Next, connect the audio system as described in *CONNECTING THE SPEAKERS* on page 8. Then, optimize the speaker placement as described in *OPTIMIZING THE SYSTEM* on page 9.

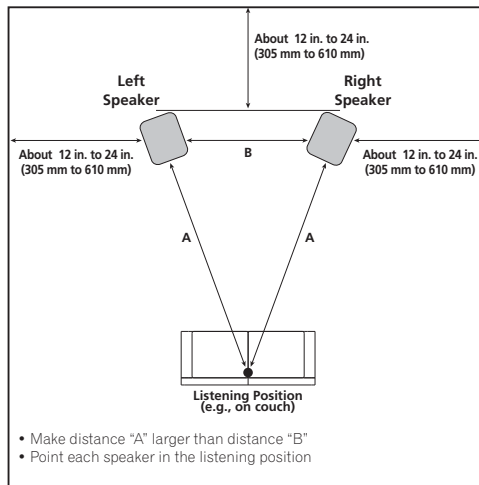

Figure 1. Placement of a pair of speakers for stereo music listening

Speaker care

This model is carefully finished with high-quality urethane coating. If it gets dusty or dirty, wipe it off with a soft cloth. If it is very dirty, soak a soft cloth in a neutral detergent diluted 5 to 6 times with water, squeeze it well, wipe off the dirt and then wipe it with a dry cloth.

CAUTION

- When dusting the cabinet, do not use cleansers, abrasives or chemically impregnated cloths.
- Contact with alcohol, benzene, insecticides or other chemicals may cause peeling or discoloration of the finished surface.

CONNECTING THE SPEAKERS

⚠ CAUTION

- When connecting speakers or other components, always turn off the power to the amplifier, and disconnect the power cord.
- Speaker cables are not furnished with this speaker system, and must be purchased separately.
- After connecting the speakers, gently pull on the speaker cables to confirm that each cable wire is connected securely to its respective terminal. Loose connections may result in interrupted sound or noise.
- Do not allow wires from one connector or cable to touch those from another, since excessive load may be applied to the amplifier, causing the amplifier to stop operating or be damaged.
- If the polarity (+/-) of either right or left speaker is mistakenly reversed when connected to the amplifier, the speakers will be unable to produce proper stereo phase effect.

Input terminal specifications

This speaker system is provided with LF (Low-Frequency) input terminals for the woofer, and HF (High-Frequency) input terminals for tweeter connections.

Single-Wire Connections

When making a single wiring connection, attach the short-circuit cord.

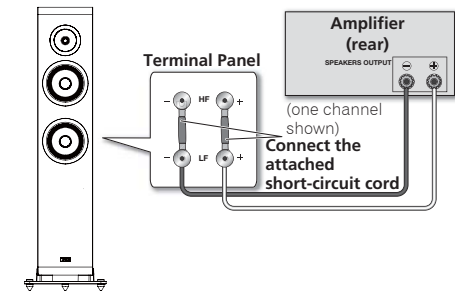

TAD Evolution Two

Figure 2. Connecting a speaker in a single-wired system

Bi-Wire Connections

⚠ CAUTION

- Remove the shorting links before connecting speaker cables in bi-wiring connections.

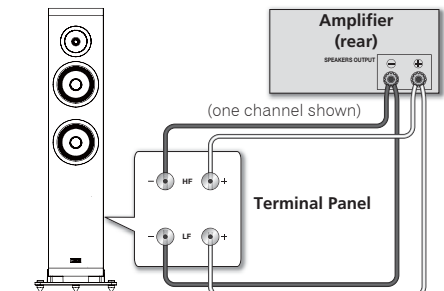

TAD Evolution Two

Figure 3. Connecting a speaker in a bi-wired system

Improving Bass Performance

Select a music track with well-recorded bass, such as acoustic string bass. Listen for all the bass notes having roughly equal level. If any notes jump out at you more strongly than others, try moving the speaker system until you get the most even progression of the notes.

Typically, moving them towards the walls will increase low bass output, but can result in more unevenness higher up the musical scale. Moving them closer to the side walls will not produce the same effect as moving closer to the back wall, so try experimenting moving both ways for the most pleasing sound. Also listen to drum sounds. The kick drum should sound tight and fast, without low-frequency boom. Changes in speaker position of as little as a few inches can have a large effect upon bass performance, so take time and try many positions.

A useful tip to speed up the process is to have a partner move around the room while talking. Listen to where the voice sounds most natural, without added chestiness, and position the speaker system in that location.

Improving Imaging

Now select music with a strong center image. Listen for that image to be exactly centered between the speakers, and to be well-focused. If the image is unclear and spreads wide, the side walls are probably creating strong reflections. Try moving the speakers closer together to reduce this effect. If this brings them too close, try instead toeing in the speakers so that the axis crosses in front of the listening position. Because of the superior off-axis performance of the speaker system, the strength of the side-wall reflections will be reduced, and at the same time, the image will be stabilized and focused.

Now listen to music with well-recorded acoustics. Check that the image is wide and deep. Limited depth suggests that the speakers are placed too close to the front wall. Try moving them forward.

Final Optimization

You may find that as you move the speakers to optimize one aspect of performance another worsens; for example, trading improved image accuracy for poorer bass response. If this occurs, try moving your listening position. Bass response is governed strongly by both speaker and listening positions, whereas imaging is mostly determined by the speaker position. Therefore, you may find that if optimizing for imaging compromises bass, then changing the listening position will bring back bass performance.

The room characteristics will also have a profound influence upon the sound. *Live* rooms, with few soft furnishings and hard floors, will impart an artificial sense of spaciousness to the sound but reduce the intimacy and accuracy. Overly *dead* rooms, with lots of furnishing, carpets, and drapes will produce a very dry, lifeless sound and require lots more power to drive the speaker system to adequate sound levels. The optimum is somewhere in-between. Avoid hard, unbroken, parallel walls, especially side walls, as these impart strong flutter-type echoes and will have a bad influence on the imaging. Try and break up long expanses of walls with drapes, wall hangings, or bookshelves, and try not to introduce too much asymmetry into the room layout, as this will also affect the imaging.

SPECIFICATIONS

Model Name

TAD Evolution Two

Model No.

TAD-E2

Design

2.5-way bass-reflex type floor model

Drive units

Bass driver 15.5 cm (6 1/2 in.) cone x 2
Tweeter 2.5 cm (1 in.) semi-dome

Performance Data

Frequency Range 30 Hz to 60 kHz
Crossover Frequencies 2.8 kHz
Maximum input power 150 W
Sensitivity 87 dB @ 2.83 V and 1 m (anechoic conditions)
Rated impedance 6 ohms (minimum 4.5 ohms)

Physical Data

Weight 32 kg (70.5 lb)
Dimensions
With spike
Width 320 mm (12 5/8 in.)
Height 1113 mm (43 13/16 in.)
Depth 405 mm (15 15/16 in.)
Without spike
Height 1085 mm (42 23/32 in.)
Spike + Spike receptacle
Height 1116 mm (43 15/16 in.)

Supplied accessories

Accessory kit

- Shorting links x 2
- Cone shaped spike x 3
- Spike receptacle x 3
- Overturn preventing spike x 2
- This Owner's Manual x 1
- Warranty card (This warranty is valid only in Japan.)
- Woofer grille x 2
- Non-slip pad x 4

Note

Included parts may vary slightly by region.

The specifications and construction details in this and related TAD publications are subject to change without notice. The TAD logo is a registered trademark of Technical Audio Devices, Inc.

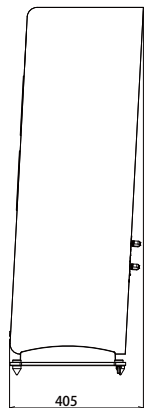
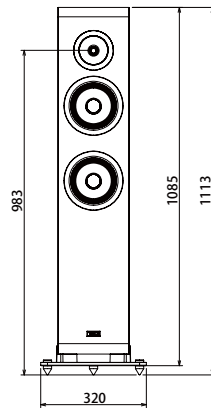
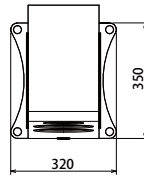

The Safety of Your Ears is in Your Hands

Get the most out of your equipment by playing it at a safe level – a level that lets the sound come through clearly without annoying blaring or distortion and, most importantly, without affecting your sensitive hearing. Sound can be deceiving. Over time, your hearing "comfort level" adapts to higher volumes of sound, so what sounds "normal" can actually be loud and harmful to your hearing. Guard against this by setting your equipment at a safe level BEFORE your hearing adapts.

ESTABLISH A SAFE LEVEL:

- Set your volume control at a low setting.
- Slowly increase the sound until you can hear it comfortably and clearly, without distortion.
- Once you have established a comfortable sound level, set the dial and leave it there.

BE SURE TO OBSERVE THE FOLLOWING GUIDELINES:

- Do not turn up the volume so high that you can't hear what's around you.
- Use caution or temporarily discontinue use in potentially hazardous situations.
- Do not use headphones while operating a motorized vehicle; the use of headphones may create a traffic hazard and is illegal in many areas.

5001a_A1_En

AVANT DE COMMENCER

Nous vous remercions d'avoir acheté ce produit TAD. Veuillez lire attentivement ce mode d'emploi de manière à pouvoir utiliser votre modèle correctement. Après avoir lu ces explications, conservez-les en lieu sûr pour éventuellement les consulter plus tard.

- Cette enceinte acoustique à une impédance de 6 ohms et elle doit être raccordée uniquement à un amplificateur conçu en vue d'une impédance de charge de 6 ohms.

Pour éviter d'endommager les enceintes par une surcharge à l'entrée, observez les précautions suivantes :

- Ne fournissez pas aux enceintes acoustiques une alimentation électrique dépassant l'entrée maximale autorisée.
- Coupez toujours l'alimentation de votre amplificateur avant d'y brancher cet appareil ou d'autres composants.
- Veillez à ne pas surcharger l'amplificateur en utilisant un niveau sonore élevé, car la distorsion harmonique de l'amplificateur augmentera et vous risquez d'endommager l'enceinte.

Précautions : Installation

- Ne placez pas l'enceinte sur une surface instable. En tombant, elle pourrait entraîner des blessures et être endommagée.
- Ne fixez pas ces enceintes sur une paroi ou au plafond. Elles pourraient tomber et provoquer des blessures.
- Mettez votre système audiovisuel hors tension et débranchez-le, puis consultez le mode d'emploi avant de brancher des composants. Prenez soin d'utiliser correctement les cordons de raccordement.
- Technical Audio Devices, Inc. n'assume aucune responsabilité en cas d'accidents ou de dégâts, résultant d'une installation inappropriée, d'une erreur d'utilisation, d'une altération du produit ou de catastrophes naturelles.

Précautions : Utilisation

- Ne permettez pas que l'enceinte produise des sons distordus pendant une longue période. Ceci serait le signe de l'emploi d'une puissance excessive qui pourrait provoquer un incendie.
- Ne montez pas et ne vous asseyez pas sur les enceintes et ne laissez pas des enfants jouer sur celles-ci.
- Ne posez pas d'objets sur le dessus des enceintes.
- Ne placez pas d'objets magnétiques tels que des tournevis ou des pièces en fer près du tweeter ou du médium. Comme ces haut-parleurs utilisent des aimants puissants, ces objets pourraient y être attirés, provoquant des dégâts aux haut-parleurs ou endommageant leur diaphragme.

Pour le modèle européen



Si vous souhaitez vous débarrasser de cet appareil, ne le mettez pas à la poubelle avec vos ordures ménagères. Il existe un système de collecte séparé pour les appareils électroniques usagés, qui doivent être récupérés, traités et recyclés conformément à la législation.

Les habitants des états membres de l'UE, de Suisse et de Norvège peuvent retourner gratuitement leurs appareils électroniques usagés aux centres de collecte agréés ou à un détaillant (si vous rachetez un appareil similaire neuf).

Dans les pays qui ne sont pas mentionnés ci-dessus, veuillez contacter les autorités locales pour savoir comment vous pouvez vous débarrasser de vos appareils.

Vous garantirez ainsi que les appareils dont vous vous débarrassez sont correctement récupérés, traités et recyclés et prévindrez de cette façon les impacts néfastes possibles sur l'environnement et la santé humaine.

K058b_A1_Fr

AVANT DE COMMENCER	2
Pièces fournies	3
INTRODUCTION	4
Fonctionnalités du TAD Evolution Two.....	4
INSTALLATION ET SOINS	5
Installation.....	5
Choix d'un emplacement pour les enceintes	7
Entretien des enceintes	7

CONNEXION DES ENCEINTES	8
Spécifications de borne d'entrée	8
Connexions en mono-câblage.....	8
Connexions en bi-câblage.....	8
OPTIMISATION DU SYSTÈME	9
Amélioration des performances de graves	9
Amélioration de l'imagerie	9
Optimisation finale.....	9
FICHE TECHNIQUE	10

Pièces fournies

Vérifiez que les éléments suivants sont inclus.

- Ce mode d'emploi x 1



- Patin anti-dérapant x 4

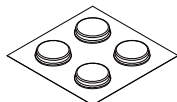

- Grille de woofer x 2



- Carte de garantie

(Cette garantie est valable uniquement au Japon.)

- Fiches coupe-circuit x 2

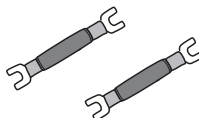

- Pointe conique x 3



- Réceptacle de pointe x 3



- Pointe anti-renversement x 2



AVERTISSEMENT

Gardez les pièces de petite taille hors de la portée des bébés et des enfants.

En cas d'ingestion accidentelle, veuillez contacter immédiatement un médecin.

Remarque

Les pièces fournies varient légèrement selon les régions.

INTRODUCTION

Inspirer les joies de l'écoute

Technical Audio Devices Laboratories, Inc. (TADL) est issu du désir de recréer le son pur des représentations en direct par des artisans, refusant tout compromis. Nous avons hérité notre philosophie de Bart Locanthi, reconnu dans le monde entier comme le technicien du son par excellence. Il était convaincu que la technologie véritable consiste à être fidèle aux éléments fondamentaux et que la véritable technologie accorde plus d'importance à la qualité sonore qu'à la technologie proprement dite. Chez TADL, nous peaufinons nos technologies afin de proposer des équipements qui reproduisent les sons, évoquant à la fois l'énergie et l'impact de la musique en direct.

Fonctionnalités du TAD Evolution Two

Le TAD Evolution Two est un système de haut-parleur utilisant la technologie d'accumulation acoustique de TAD et des technologies audio de pointe afin d'obtenir un son émotionnel.

1. Tweeter en béryllium avec guide onde en aluminium coulé de nouvelle conception

Le diaphragme du tweeter de ce modèle est constitué de béryllium, qui est un matériau très léger et extrêmement rigide. De plus, le HSDOM*¹ en forme de dôme permet une reproduction plus fluide des fréquences ultra-hautes. La directivité du tweeter est contrôlée par le guide d'onde et la linéarité de puissance est améliorée par l'effet de charge du pavillon acoustique. Le guide d'onde est constitué d'aluminium coulé qui permet d'éliminer la résonance inutile et d'obtenir une reproduction claire et puissante des hautes fréquences.

2. Le woofer nouvellement conçu offre une directivité des hautes fréquences fluide et des basses fréquences puissantes.

Le woofer est doté d'un diaphragme MACC*² nouvellement conçu, qui est fait d'un matériau composite constitué par la lamination d'un tissu de fibres d'aramide léger et hautement rigide et d'un cône en papier de pulpe de conifère. Un cône légèrement incurvé sert à l'atténuation en douceur des hautes fréquences. L'adoption d'un «delta brace» renforce la rigidité structurelle du diaphragme, et donne une reproduction riche et claire des fréquences basses et intermédiaires.

3. Filtre répartiteur à 2,5 voies

Le filtre répartiteur à 2,5 voies incorporé permet de réduire l'interférence de phase près de la fréquence de recouvrement avec le tweeter en raison du système de double woofer de sol. Il est monté sur une baffle oblique afin d'améliorer la transition de phase et la temporisation. En contrôlant les paramètres de phase et de directivité du tweeter et la transition du woofer, nous avons réussi à parvenir à des modèles d'atténuation naturelle et de dispersion pour toutes les bandes de fréquence.

4. "Enceinte SILENT*³" pour une faible résonance

Grâce à ses renforcements en contreplaqué de bouleau associées aux panneaux internes MDF à haute perte interne, une enceinte SILENT à haute résistance et faible résonance. De plus, la plaque en acier structurelle de 10 mm d'épaisseur d'une densité et d'une résistance supérieures permet à la base une installation stable et un centre de gravité bas qui réduit la résonance inutile.

5. Système ADP*⁴ bidirectionnel

Un port pour le fonctionnement du bass-reflex est installé sous l'enceinte. Les ouvertures en forme de corne situées sur l'avant et l'arrière reproduisent des fréquences naturelles et des basses riches.

*¹ HSDOM: Méthode optimum de diaphragme synthétique harmonisé (Harmonized Synthetic Diaphragm Optimum Method)

*² MACC: Cône composite en aramide multicouche (Multi-layered Aramid Composite Cone)

*³ SILENT: Technologie d'enceinte laminée inerte structurellement (Structurally Inert Laminated Enclosure Technology)

*⁴ ADP bidirectionnel: Port aérodynamique bidirectionnel (Aero-Dynamic Port)

⚠ Précautions relatives à l'endroit d'installation

Évitez les environnements excessivement secs et humides ainsi que les environnements affectés par des changements soudains de température. Un tel endroit pourrait provoquer une contraction des parties en bois et de la finition, entraînant une déformation du coffret, sa décoloration ou des dégâts aux haut-parleurs.

Évitez d'installer ce dispositif dans les lieux suivants :

- Les endroits exposés à la lumière directe du soleil
- Près d'appareils de chauffage
- Directement sous un climatiseur où dans un lieu où l'appareil est exposé directement à une soufflerie d'air
- Les lieux mal aérés envahis par l'humidité et la poussière

Des situations considérées comme désagréables pour les êtres humains seront nuisibles également pour les enceintes. Fournir aux enceintes un environnement confortable leur permettra de déployer leurs meilleures performances. Essayez de maintenir l'environnement suivant lors du fonctionnement :

Température : de 15 °C à 25 °C

Humidité relative : de 35 % à 65 % (hiver)
de 40 % à 70 % (été)



⚠ Précautions pendant l'installation

- Le poids total de cette enceinte est de 32 kg. Avant de l'installer, assurez-vous que l'endroit est capable de supporter un tel poids.
- Dans la mesure où ce système d'enceintes pèse 32 kg, 2 personnes ou plus doivent installer la pointe en l'inclinant. Lors de l'installation, faites attention à ne pas vous pincer les doigts avec le système d'enceintes et assurez-vous que le système d'enceintes ne tombe pas.
- Évitez de toucher la face avant des haut-parleurs, car vous pourriez déformer ou endommager leur matériau à mailles ou leur diaphragme.
- De plus, lorsqu'une pointe est utilisée, une charge de 10 kg ou plus est appliquée par pointe, des traces ou des bosses peuvent donc subsister à l'endroit où le système d'enceintes a été installé. Pour éviter les rayures, utilisez le réceptacle de pointe fourni ou prévoyez un réceptacle de pointe de remplacement suffisamment robuste avec une grande zone d'installation par pointe.
- Utiliser une pointe dans le système d'enceintes peut causer des rayures au sol en le déplaçant, par conséquent retirez la pointe et la pointe anti-renversement avant de déplacer le système d'enceintes.

Installation

Installation sur le plancher ou dans un rack

Cet appareil est fourni avec des pointes coniques et des réceptacles de pointes, des patins anti-dérapants et des pointes anti-renversement, aussi pouvez-vous choisir la méthode d'installation la plus appropriée en fonction des conditions de la surface d'installation. Choisissez la méthode d'installation en vous reportant au point suivant.

Pointe	Lieu d'installation	Utilisation
Pointe conique 	Sol revêtu de moquette sans rayures ou lieu où les rayures sont permises	Utilisez-la en enfonçant une pointe dans la moquette. 
	Surface plane	Pour éviter les rayures sur la surface d'installation, utilisez le réceptacle de pointe fourni. 
Ne pas utiliser de pointe	Surface plane	Fixez les patins anti-dérapants fournis avec l'appareil dans les quatre endroits prévus à cet effet sous le haut-parleur.

ATTENTION

- Installez la pointe en la vissant entièrement.

Installation des pointes

La surface d'installation peut être établie de façon sûre avec les pointes.

Vissez les pointes dans les trois trous de vis situés en bas du boîtier.

L'installation peut être effectuée sans secousse de la surface d'installation et sans nécessiter d'ajustement fin de la hauteur des pointes, en prévoyant un support aux trois locations.

Une fois l'emplacement d'installation choisi à l'aide de la section *Choix d'un emplacement pour les enceintes* à la page 7, installez les pointes et les pointes anti-chutes.

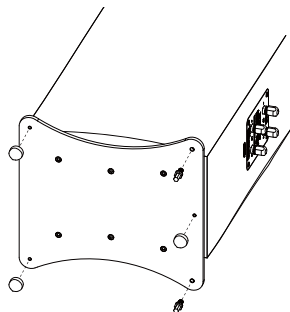

1. Vissez les pointes dans les trois endroits prévus à cet effet sur la surface inférieure (deux à l'avant et une à l'arrière).
2. Placez les réceptacles des pointes aux endroits où les pointes seront positionnées, puis placez l'enceinte sur les réceptacles des pointes.
3. Ajustez la longueur des pointes anti-chutes pour vous assurer qu'aucune secousse ne sera possible, puis serrez-les avec les écrous.

ATTENTION

- Placez l'enceinte sur un élément qui ne risque pas de le rayer, comme un chiffon doux, pour effectuer l'installation des pointes.
- Placez les réceptacles des pointes avec l'encoche centrale orientée vers le haut, comme indiqué dans le schéma ci-dessous.

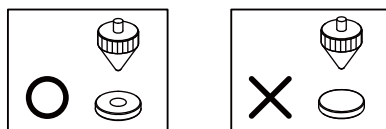

- Utiliser les pointes sans utiliser les réceptacles des pointes peut laisser des rayures sur la surface où l'enceinte est installée, comme la surface du sol.

Installation et retrait de la grille du woofer

Cet appareil est fourni avec une grille de woofer qui s'accroche magnétiquement.

Installation : Comme indiqué sur la figure ci-dessous, installez de façon à ce que la position de l'incorporation de l'aimant sur le dos de la grille soit orientée verticalement et horizontalement.

Retrait : Tirez la grille vers vous pour la retirer comme indiqué sur la figure ci-dessous.

Veuillez retirer la grille du woofer lors de l'utilisation ou du nettoyage du système de haut-parleur. La grille peut tomber si vous exercez une force horizontale dessus lorsqu'elle est attachée.

Profil de la grille

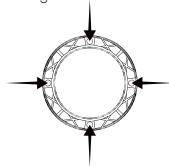

Profil de l'enceinte

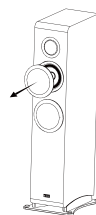
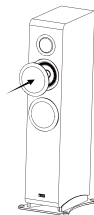
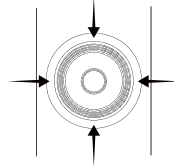

Choix d'un emplacement pour les enceintes

L'emplacement des enceintes dans votre salle d'écoute aura une grande répercussion sur les qualités d'ensemble des enceintes l'unité en terme de performances des graves, d'imagerie sonore et de précision tonale. Tous les locaux sont différents et cette section ne peut donc prétendre qu'à servir de guide. C'est en procédant à diverses expérimentations que vous obtiendrez les meilleurs résultats.

Placez d'abord l'arrière des enceintes à environ 1 ou 2 pieds des parois avant et leur côté à 1 ou 2 pieds des parois latérales de votre local d'écoute, comme illustré sur la Figure 1. Votre position d'écoute doit être à une distance presque égale à celle qui sépare les deux enceintes. De plus, orientez les enceintes vers l'intérieur de sorte que leur axe soit dirigé vers la position d'écoute.

Ensuite, raccordez la chaîne audio comme expliqué sous *CONNEXION DES ENCEINTES* à la page 8. Puis, optimisez l'emplacement des enceintes comme décrit sous *OPTIMISATION DU SYSTÈME* à la page 9.

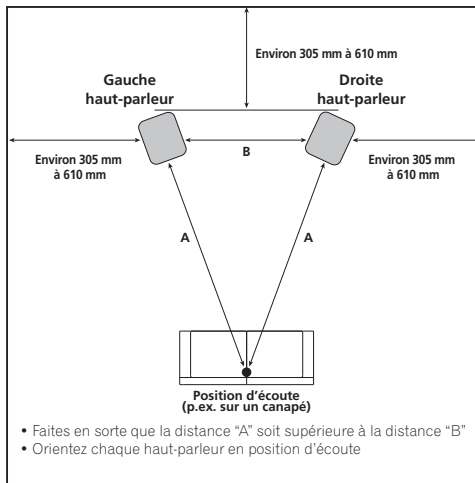

Figure 1. Emplacement d'une paire d'enceintes pour une écoute en stéréo

Entretien des enceintes

Ce modèle a été soigneusement fini avec un revêtement en uréthane de qualité élevée. S'il se salit ou se couvre de poussière, essuyez-le avec un chiffon doux. S'il est très sale, trempez un chiffon doux dans un détergent neutre dilué 5 à 6 fois dans de l'eau, essorez-le, essuyez la saleté puis essuyez avec un chiffon sec.

⚠ ATTENTION

- Pour nettoyer le coffret, n'utilisez pas de produits détergents, d'abrasifs ou de chiffons chimiquement traités.
- Un contact avec de l'alcool, du benzène, des insecticides et d'autres produits chimiques peut provoquer un écaillage ou une décoloration de la finition de la surface.

CONNEXION DES ENCEINTES

⚠ ATTENTION

- Avant de brancher les enceintes ou d'autres composants, mettez toujours l'amplificateur hors tension et débranchez son cordon d'alimentation.
- Les câbles d'enceintes ne sont pas fournis avec cet appareil et ils doivent donc être achetés séparément.
- Après avoir branché les enceintes, tirez doucement sur leurs câbles pour confirmer que chacun d'eux est convenablement branché sur sa borne respective. Des connexions relâchées peuvent provoquer une interruption des sons ou des parasites.
- Ne permettez pas que les fils d'un connecteur ou d'un câble touchent ceux d'un autre, car une charge excessive pourrait être appliquée à l'amplificateur, provoquant l'arrêt de son fonctionnement ou des dégâts.
- Si la polarité (+/-) de l'enceinte gauche ou droite est inversée par erreur lors de la connexion à l'amplificateur, les enceintes ne parviendront pas à produire l'effet stéréo adéquat.

Spécifications de borne d'entrée

Ce système de haut-parleur est fourni avec des terminaux d'entrée LF (basse fréquence) pour le woofer et des terminaux d'entrée HF (haute fréquence) pour les connexions du tweeter.

Connexions en mono-câblage

Lorsque vous effectuez une connexion en mono-câblage, veuillez attacher le cordon de court-circuit.

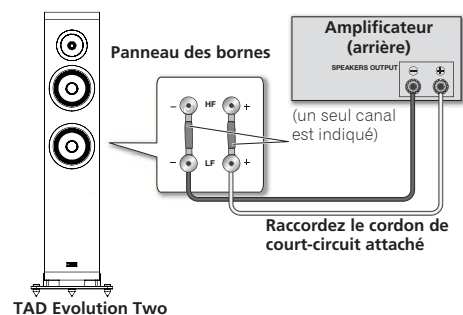

Figure 2. Connexion d'une enceinte en système mono-câblage

Connexions en bi-câblage

⚠ ATTENTION

- Déposez les fiches coupe-circuit avant de raccorder les câbles d'enceintes en connexions bi-filaires.

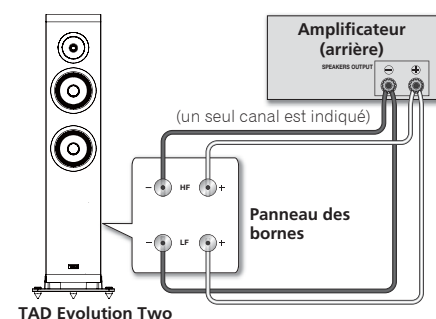

Figure 3. Connexion d'une enceinte en un circuit bi-filaire

Amélioration des performances de graves

Choisissez une plage musicale comportant des sons graves bien enregistrés, tels que par une basse acoustique. Ecoutez toutes les notes graves ayant un niveau presque égal. Si des notes ressortent plus fortement que d'autres, essayez de déplacer l'enceinte de manière à obtenir la progression des notes la plus égale possible.

Normalement, un déplacement des enceintes vers les parois augmentera la sortie des graves, mais cela peut aussi produire une inégalité dans le haut de l'échelle musicale. Rapprocher les enceintes des parois latérales produira le même effet que de les rapprocher de la paroi arrière ; essayez donc de trouver les sons les plus agréables en les déplaçant dans les deux sens.

Ecoutez aussi les sons de tambours. La grosse caisse doit donner un son net et rapide, sans montée dans les basses fréquences.

Des changements, même minimes, dans la position de l'enceinte peuvent avoir un effet considérable sur les performances des graves ; prenez donc votre temps pour déterminer leur position.

Un bon conseil pour accélérer ces ajustements ? Demandez à quelqu'un de se déplacer en parlant dans le local d'écoute.

Recherchez l'endroit où les sons de la voix sont les plus naturels, sans écho ajouté, et disposez l'enceinte à cet endroit.

Amélioration de l'imagerie

Sélectionnez à présent une musique ayant une forte image centrale. A l'écoute, faites en sorte que cette image soit centrée exactement entre les deux enceintes et bien convergente. Si l'image manque de précision et s'élargit, il est probable que les parois latérales créent de forts reflets sonores. Essayez de rapprocher davantage les enceintes pour réduire cet effet. Si elles sont trop rapprochées, essayez plutôt d'orienter légèrement les enceintes pour que leur axe se croise devant la position d'écoute. Étant donné la performance hors axe supérieure du système de haut-parleur, la force de réflexion des parois latérales sera réduite, et en même temps, l'image sera stabilisée et mise au point. Ecoutez ensuite de la musique dont l'acoustique est bien enregistrée. Assurez-vous que l'image est large et profonde. Une profondeur limitée fait penser que les enceintes sont placées trop près de la paroi avant. Essayez en les déplaçant vers l'avant.

Optimisation finale

Vous constaterez peut-être qu'en déplaçant vos enceintes pour optimiser un aspect, vous en détériorez un autre ; par exemple, vous améliorez la précision d'image au détriment de la réponse des graves. Si c'est le cas, essayez de déplacer votre position d'écoute. La réponse des graves est fortement tributaire à la fois de la position d'écoute et de celle des enceintes, tandis que l'imagerie est surtout déterminée par la position des enceintes. Par conséquent, vous remarquerez peut-être que si l'optimisation de l'image compromet les graves, un changement de la position d'écoute rétablira la qualité de la performance des graves. Les caractéristiques du local d'écoute auront aussi un impact profond sur les sons. Des pièces *Live* avec peu de mobilier moelleux et un plancher dur transmettront aux sons un sentiment artificiel d'ampleur, mais elles réduiront l'intimité et l'exactitude. En revanche, des pièces *éteintes*, regorgeant de mobilier, de moquette et de tentures produiront des sons desséchés et sans vie et elles nécessiteront bien plus de puissance pour entraîner les haut-parleurs à des niveaux sonores adéquats. L'idéal se trouve quelque part entre les deux. Évitez des parois parallèles et uniformes, surtout les parois latérales, car elles transmettent de forts échos flottants et elles exerceront une mauvaise influence sur l'imagerie. Essayez de couper les longues surfaces murales au moyen de tentures, draperies ou étagères et évitez une trop grande symétrie dans l'agencement de la pièce car ceci affectera également l'imagerie.

FICHE TECHNIQUE

Nom de modèle

TAD Evolution Two

No. de modèle

TAD-E2

Conception

Modèle 2,5 voies bass-reflex à poser au sol

Haut-parleurs

Haut-parleur de gravesCône de 15,5 cm x 2

TweeterSemi-dôme de 2,5 cm

Données sur performances

Plage de fréquences.....30 Hz à 60 kHz

Fréquences de recouvrement..... 2,8 kHz

Puissance d'entrée maximale 150 W

Sensibilité.....87 dB @ 2,83 V et 1 m (conditions anéchoïques)

Impédance nominale 6 ohms (minimum 4,5 ohms)

Données physiques

Poids.....32 kg

Dimensions

Avec pointe

Largeur 320 mm

Hauteur..... 1113 mm

Profondeur 405 mm

Sans pointe

Hauteur..... 1085 mm

Pointe + Réceptacle de pointe

Hauteur..... 1116 mm

Accessoires fournis

Kit d'accessoires

- Fiches coupe-circuit x 2
- Pointe conique x 3
- Réceptacle de pointe x 3
- Pointe anti-renversement x 2
- Ce mode d'emploi x 1
- Patin anti-dérapant x 4
- Grille de woofer x 2
- Carte de garantie

(Cette garantie est valable uniquement au Japon.)

Remarque

Les pièces fournies varient légèrement selon les régions.

Les spécifications et les détails de construction dans ce document et les publications relatives à TAD sont sujettes à modifications sans préavis. Le logo TAD est une marque déposée de Technical Audio Devices Laboratories, Inc.

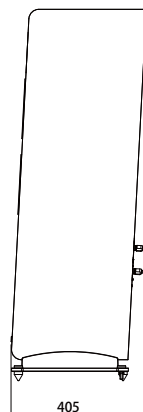
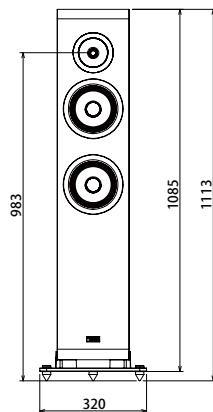
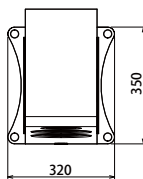

La protection de votre ouïe est entre vos mains

Pour assurer le rendement optimal de votre matériel et – plus important encore – la protection de votre ouïe, réglez le volume à un niveau raisonnable. Pour ne pas altérer votre sens de la perception, le son doit être clair mais ne produire aucun vacarme et être exempt de toute distorsion. Votre ouïe peut vous jouer des tours. Avec le temps, votre système auditif peut en effet s'adapter à des volumes supérieurs, et ce qui vous semble un « niveau de confort normal » pourrait au contraire être excessif et contribuer à endommager votre ouïe de façon permanente. Le réglage de votre matériel à un volume sécuritaire AVANT que votre ouïe s'adapte vous permettra de mieux vous protéger.

CHOISISSEZ UN VOLUME SÉCURITAIRE:

- Réglez d'abord le volume à un niveau inférieur.
- Montez progressivement le volume jusqu'à un niveau d'écoute confortable ; le son doit être clair et exempt de distorsions.
- Une fois que le son est à un niveau confortable, ne touchez plus au bouton du volume.

N'OUBLIEZ PAS DE RESPECTER LES DIRECTIVES SUIVANTES:

- Lorsque vous montez le volume, assurez-vous de pouvoir quand même entendre ce qui se passe autour de vous.
- Faites très attention ou cessez temporairement l'utilisation dans les situations pouvant s'avérer dangereuses.
- N'utilisez pas des écouteurs ou un casque d'écoute lorsque vous opérez un véhicule motorisé ; une telle utilisation peut créer des dangers sur la route et est illégale à de nombreux endroits.

S001a_A1_Fr

安全上のご注意

- 安全にお使いいただくために、必ずお守りください。
- ご使用前にこの「安全上のご注意」をよくお読みのうえ、正しくお使いください。
- 取扱説明書は保証書と一緒に大切に保管してください。

この取扱説明書および製品には、製品を安全に正しくお使いいただき、あなたや他の人々への危害や財産への損害を未然に防止するために、いろいろな絵表示をしています。その表示と意味は次のようになっています。
内容をよく理解してから本文をお読みください。



警告

この表示を無視して、誤った取り扱いをすると、人が死亡または重傷を負う可能性が想定される内容を示しています。



注意

この表示を無視して、誤った取り扱いをすると、人が軽傷を負う可能性が想定される内容および物的損害の発生が想定される内容を示しています。

絵表示の例



△ 記号は注意（警告を含む）しなければならない内容であることを示しています。



⊘ 記号は禁止（やってはいけないこと）を示しています。



❶ 記号は行動を強制したり指示したりする内容を示しています。



警告



ぐらついた台の上や傾いたところなど、不安定な場所に置かない
落ちたり、倒れたりしてけがの原因となります。



天井から吊り下げたり、壁に掛けたりしない
落ちてけがの原因となります。



小さな部品をお子様の手の届くところに置かない
万一飲み込んだ場合は、ただちに医師と相談してください。



注意



本機の上に乗ったり、ぶら下がったり、よしかかたりしない
倒れたり、壊れたりしてけがの原因になることがあります。



音が歪んだ状態で長時間使用しない
スピーカーが発熱し、故障や火災の原因になることがあります。



本機の上に重いものや、大きなものを置かない
倒れたり、落下したりしてけがの原因になることがあります。



改造したり、分解したりしない
破損や火災の原因になることがあります。

使用上のご注意

❗ このスピーカーシステムのインピーダンスは 6 Ω です。負荷インピーダンスが 6 Ω 対応のアンプに接続してお使いください。

⚠ スピーカーを過大入力による破損から守るため、下記の注意事項をお守りください。

- 許容入力以上を入力しない。
- 本機を含む AV 機器をアンプに接続するときは、アンプの電源を OFF にする。
- グラフィックイコライザーで高音を増強する場合、音量を上げすぎない。
- 小出力アンプで無理に大きな音を出さない。(アンプの高調波歪が増え、スピーカーを破損することがある)

⊘ トウイーターには強力な磁気回路を用いています。鉄などの磁性体を近づけないでください。振動板を破損する恐れがあります。

組み立て、取り付けの不備、取り付け強度不足、誤使用、改造、天災などによる事故損傷については、当社は一切責任を負いません。

もくじ

安全上のご注意.....	2	バイワイヤリング接続.....	10
付属品の確認.....	4	システムの調整.....	11
TAD について.....	5	ウーファースのパフォーマンス向上のために.....	11
TAD-E2 の特長.....	5	臨場感向上のために.....	11
設置・お手入れ.....	6	最終調整について.....	11
設置のしかた.....	6	保証とアフターサービス.....	12
設置場所を決める.....	8	仕様.....	13
スピーカーシステムのお手入れ.....	8		
スピーカーシステムを接続する.....	9		
入力端子仕様.....	9		
シングルワイヤリング接続.....	9		

付属品の確認

以下のものが入っていることを確認してください。

- オーナースマニュアル(本書) × 1



- 滑り止めパッド × 4

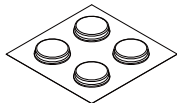

- ウーファークリル × 2



- 保証書 (日本国内用)

- 短絡コード × 2

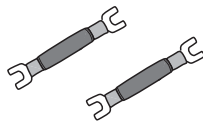

- コーン型スパイク × 3



- スパイク受け × 3



- 転倒防止スパイク × 2



所有する喜びと誇り、聴く喜びと感動のために

「TAD」という名称は“Technical Audio Devices”の頭文字から命名されました。

これは、1975年にパイオニア(株)において最高級スピーカー開発プロジェクトの発足時、技術顧問として参画し、当時 USA プロオーディオ界の第1人者であった故パート・ロカンシーの「基本に忠実な技術こそ本物の技術であり、技術志向に傾くことなく、常に音質を最重視する技術こそ本物の技術である」という理念に基づく、“綿密な理論検討と正確な実験に裏付けられた工学的アプローチ”の手法を表現したものです。

自らのスピーカー理論を実践するための新境地を見出したパート・ロカンシーと、その思想と哲学を受け継ぐエンジニアたちの、決して妥協を許さぬ技術への探究心が、「TAD」という存在そのものなのです。

この「TAD」の意思を受け継ぎ、TECHNICAL AUDIO DEVICES LABORATORIES, INC. は設立されました。

私たちは、当社の持つ最高の技術で皆様へ聴く喜びと感動を提供していきたいと考えています。

TAD Evolution Two の特長

TAD Evolution Two は TAD が長年培ってきた音響技術と最新テクノロジーを駆使し、感動の音を目指し創りあげたスピーカーシステムです。

1. ベリリウムトウィーターにアルミダイキャスト製ウェーブガイドを採用

本機は、トウィーターの振動板に、軽量で剛性に優れたベリリウムを採用しています。さらに HSDOM¹ を採用したセミドーム形状とすることでより滑らかな超高域特性を実現しています。また、ウェーブガイドによりトウィーターの指向特性をコントロールするとともに、ホーンロード効果によりパワーリアリティも高めました。ウェーブガイドはアルミダイキャスト製とし不要共振を排除、クリアでパワー感あふれる高域再生を実現しました。

2. スムーズな高域指向特性と力強い低域が得られる新設計ウーファー

ウーファーには軽量かつ剛性の高いアラミド繊維の織布と針葉樹パルプ抄紙コーンを貼りあわせた複合素材の新開発の MACC² 振動板を採用しました。また、スムーズな高域減衰特性と指向特性が得られるカーブドコーン形状を採用しています。さらに振動板の構造剛性を高める「デルタブレース」を採用することで、豊かな低音再生とクリアな中低域再生を実現しています。

3. 2.5way クロスオーバーフィルター採用

フロア型ダブルウーファーシステムに由来するトウィーターとのクロスオーバー周波数付近における位相干渉を 2.5way とすることで低減。さらにスラントさせたバッフルにマウントし位相のスムーズな受け渡しとタイムアライメントの良化をはかっています。トウィーターとウーファーのクロスオーバーにおける位相特性と指向特性とをコントロールし、全帯域で自然な減衰特性と指向放射パターンとの両立を実現しました。

4. キャビネットの不要共振を低減する SILENT³ エンクロージャーを採用

高剛性の樺(バーチ)合板をブレースに使用し、高内部損失の MDF 材と組み合わせることで、高い強度と低い共振を実現する SILENT エンクロージャーを採用しています。さらに、ベース部には高い密度と強度に優れた 10 mm 厚の構造用鋼板を使用し、安定した設置と低重心化により不要共振を低減しています。

5. 「Bi-Directional ADP⁴ システム」を採用

バスレフ動作のためのポートをエンクロージャー底部に設置。ホーン形状の開口部を前後に設けることで、自然で豊かな低域を再生します。

¹ HSDOM: Harmonized Synthetic Diaphragm Optimum Method

² MACC: Multi-layered Aramid Composite Cone

³ SILENT: Structurally Inert Laminated Enclosure Technology

⁴ Bi-Directional ADP: Bi-Directional Aero-Dynamic Port

設置・お手入れ



設置環境についてのご注意

多湿・過乾燥、そして急激な温度変化がある環境は避けてください。

木材や塗装の収縮によるエンクロージャーの変形、変色およびスピーカーが故障する原因になります。

以下のような場所には設置しないでください。

- ・ 直射日光のあたる場所
- ・ 暖房器具に近い場所
- ・ エアコンの真下または送風が直接あたる場所
- ・ 風通しが悪く、湿気やホコリの多い場所

人が不快に感じる環境は、スピーカーにとっても同じです。

快適な環境でご使用していただくことにより、本来の性能を十分に発揮できます。

ご使用場所の環境は以下を目安に、冷暖房装置および加湿器や除湿機などの使用をお勧めします。

温度：15℃～25℃

湿度：35%～65%（冬期）/ 40%～70%（夏期）





設置に際してのご注意

- ・ 本製品の総質量は 32 kg です。設置場所がこの質量に十分耐えられることをご確認ください。
- ・ 本機は 32 kg の重量があるため、傾けながらスパイクの取り付け作業を行うときは必ず 2 人以上で作業してください。取り付けの際には、スピーカーシステムに指を挟まれたり、スピーカーシステムが倒れたりしないようご注意ください。
- ・ スピーカーユニット前面に手をかけないでください。メッシュや振動板の変形や破損の恐れがあります。
- ・ また、スパイクを使用する場合、スパイク 1 個あたり 10 kg 以上の荷重がかかりますので、設置場所に跡や凹みができる場合があります。キズつきを避ける場合は、付属のスパイク受けを使用する、または 1 個あたりの設置面積が大きく十分強度のあるスパイク受けをご用意ください。
- ・ スピーカーシステムにスパイクを使用している場合、移動の際に床にキズがつく原因となりますので、設置場所を移動する前にスパイクおよび転倒防止スパイクを取り外してください。

設置のしかた

床やラックに設置する

本機にはスパイク、スパイク受け、滑り止めパッド、および転倒防止スパイクが付属していますので、設置面の状態に合わせて最適な設置方法を選ぶことができます。以下を参考にして設置方法を決めてください。

スパイク	設置場所	使い方
 コーン型スパイク	じゅうたんを敷いた床で、床にキズがつかない、またはキズがついても構わない場所	スパイクをじゅうたんに突き刺して使用します。 
	平坦な場所	設置面のキズつきを防ぐため、付属のスパイク受けを使用します。 
スパイクを使用しない	平坦な場所	本機に付属の滑り止めパッドをスピーカー底面の 4 か所に貼り付けて設置してください。



ご注意

- ・ スパイクを取り付ける際は必ず奥までねじ込んでください。

スパイクの取り付け方

スパイクを使用することで、設置面に対してしっかりと設置することができます。

スパイクはキャビネット底面の3カ所のネジ孔にねじ込みます。3カ所で支えることで、スパイクの高さを微調整することなく、設置面に対してガタツキのない設置をすることができます。

8ページの「設置場所を決める」を参考に設置場所が決まったら、以下の手順に従いスパイクおよび転倒防止スパイクを取り付けてください。

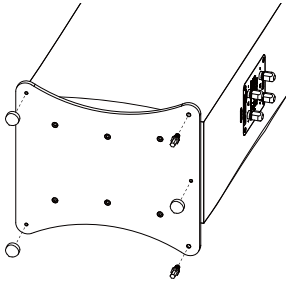

1. 底面3カ所にスパイクをねじ込みます。(前側2カ所、後側1カ所)
2. スパイクが載る設置場所に、あらかじめスパイク受けを置いておき、スピーカーをスパイク受けの上に立てます。
3. ガタツキがないように転倒防止スパイクの長さを調整し、ナットで締めつけます。



ご注意

- ・ スパイクの取り付け作業を行うときは、キズのつかない柔らかい布などの上に寝かせて作業してください。
- ・ スパイク受けは下図のように、中央にくぼみのある面を上にして置いてください。

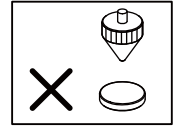
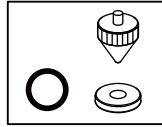

- ・ スパイク受けを使用せずにスパイクだけを使用した場合、設置した床などにキズをつける可能性があります。

ウーファーグリルの着脱

本機は磁力で吸着するウーファーグリルを付属しております。取り付け方：下図のようにグリル裏面のマグネット埋め込み位置が上下左右方向になるように取り付けてください。

取り外し方：下図のように手前にグリルを引いて取り外してください。

尚、このスピーカーシステムをご使用の際やお手入れ時は、ウーファーグリルを取り外してください。また、取り付けた状態で水平方向に力を加えるとグリルが落下する恐れがあります。

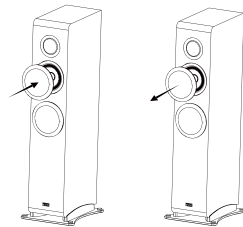
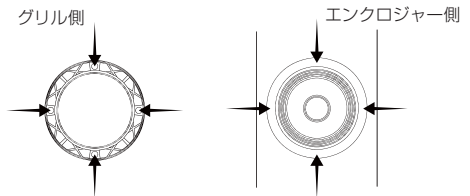

設置場所を決める

リスニングルームでのスピーカーシステムの設置状態は、低音の再生能力、音の正確性、臨場感の面で本機の総合パフォーマンスに大きく影響します。部屋の環境によって設置のしかたが異なりますので、このセクションはガイドのみを目的としています。実際に部屋で設置を試してみることで、最適な結果が得られます。

はじめに、第1図のように、スピーカーシステムをリスニングルームの壁面から30 cm ~ 60 cm程度、両側の壁から30 cm ~ 60 cmの場所に置きます。リスニング位置は、2つのスピーカーシステムからほぼ等距離が良いでしょう。また、スピーカーシステムを内側に向けて各軸がリスニング位置を向くようにします。

次に、9ページの「スピーカーシステムを接続する」で述べるようにオーディオシステムを接続します。

さらに、11ページの「システムの調整」で述べるようにスピーカーシステムの設置を最適化します。

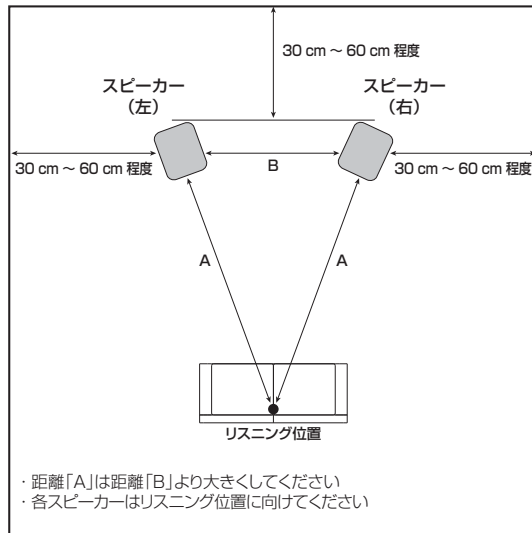

第1図：2チャンネルセッティング例

スピーカーシステムのお手入れ

本機は高品位なウレタン塗装で入念な仕上げを施してあります。ホコリやヨゴレが付いた場合は、柔らかい布でから拭きしてください。汚れがひどい場合は水で5 ~ 6倍に薄めた中性洗剤に柔らかい布を浸してよく絞ったあと、汚れを拭き取り、そのあと乾いた布で拭いてください。

⚠ 注意

- ・ エンクロージャーのお手入れには、クリーナーや研磨剤、化学ぞうきんを使用しないでください。
- ・ アルコール、ベンジン、殺虫剤などが付着すると、塗装がはがれる場合があります。

⚠ 注意

- 機器の接続や変更を行う場合は、必ずアンプや他の機器の電源を切り、電源コードをコンセントから抜いてください。
- 接続するにあたって、本機にはスピーカーコードは付属しておりません。スピーカーコードは市販のものをご使用ください。
- 端子に接続したあとコードを軽く引いて、コードの先端が端子へ確実に接続されていることを確かめてください。不完全な接続は、音かとぎれたり、雑音が出たりする原因となります。
- コードの芯線がはみ出して、芯線どうしが触れたりするとアンプに過大な負荷が加わって動作が停止したり、故障することがあります。
- アンプに接続したときに、片方（右または左）のスピーカーシステムの極性（+、-）を間違ってしまう場合、正常なステレオ効果が得られなくなります。

入力端子仕様

本機は独立した、ウーファー用入力端子 [LF (Low-Frequency) 入力端子] とツイーター用入力端子 [HF (High-Frequency) 入力端子] を備えております。

シングルワイヤリング接続

シングルワイヤリング接続をする場合は、短絡コードを付けてください。

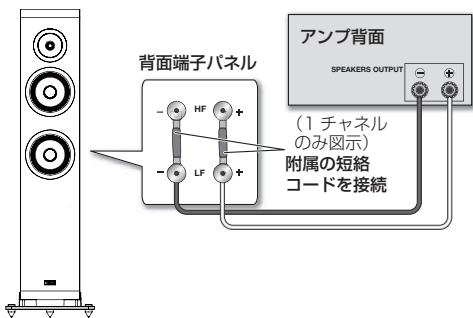

TAD Evolution Two

第2図：シングルワイヤリング接続

バイワイヤリング接続

⚠ 注意

バイワイヤリング接続をする場合は、スピーカーケーブルを接続する前に短絡コードを取り外してください。

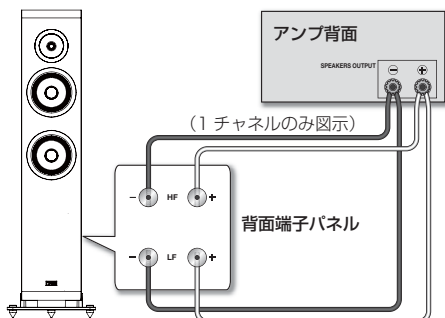

TAD Evolution Two

第3図：バイワイヤリング接続

システムの調整

ウーファースのパフォーマンス向上のために

アコースティック弦楽器のベースのような低音がよく録音されている音楽を選びます。すべてのベースの音階がほぼ同じレベルであるかを聴きます。もし、いずれかの音が他の音より強調されているようなら、音階が最も均質になるまでスピーカーシステムを移動させてみます。

通常は壁に近づけると低音のベース出力が増大しますが、音階の高い方で不均質になることがあります。側壁に近づけたときと背面に近づけたときでは同じ効果にはならないので、両方に動かしてみても最適な音になるようにします。

ドラムの音も聴きます。キックドラムは低周波数のふくらみがなくタイトで速く聞こえるのが良い状態です。スピーカーシステムの位置が数センチ変化するだけでウーファースのパフォーマンスに大きな影響を生じることがありますので、時間をかけて多くの位置で試してください。

作業を早く済ませるための裏技は、人と話しながら室内を動き回ってもらうことです。声が反響なく最も自然に聞こえる位置を聴き分けて、その場所にスピーカーシステムを設置します。

臨場感向上のために

センターイメージの強い音楽を選び、その音像が正確にスピーカーシステムの中央に定位するように、焦点を合わせます。臨場感が不明確で広がってしまうときは、おそらく側壁が強い反射を起こしています。この効果を下げするためには、スピーカーシステムを中央に寄せます。これで近づきすぎるならば、リスニング位置の前方で軸が交差するようにスピーカーシステムの間に入ってみます。スピーカーシステムの優れた軸外パフォーマンスにより、側壁反射の強さが低減して臨場感が安定し集まります。

また、きれいに録音されたアコースティック音楽を聴いて、臨場感が広く深いかを確認します。深さが不足しているとしたら、スピーカーが壁に近すぎるからです。その場合は、スピーカーシステムを前に移動してみます。

最終調整について

あるパフォーマンスを調整するためにスピーカーシステムを動かすと、他のパフォーマンスが低下することもあります（たとえば、臨場感の精度を上げると低音の応答性が悪化するなど）。このようなときは、リスニング位置を移動してみます。低音の応答性はスピーカーシステムとリスニング位置の双方に強く影響を受けますが、臨場感はほとんどスピーカーシステムの位置だけで決まります。したがって、臨場感の調整で低音域が低下したら、リスニング位置を変更するとパフォーマンスが戻ります。

部屋の特性もサウンドに大きな影響を与えます。家具が少なく床が硬い「ライブ」な部屋は、サウンドに人工的な広がり感覚を与えますが、緻密さや正確さが低下します。家具が多く、じゅうたんやカーテンなどが多い「デッド」な部屋では、乾燥した生気のないサウンドになり、十分なサウンドレベルまでスピーカーシステムを駆動するためにはかなり多くのパワーを必要とします。つまり、その中間に最適な場所があります。硬質で仕切りのない平行な壁、特に側壁は強いフラッター型エコーを生じ、臨場感に悪影響を与えるので避けてください。カーテン、壁掛け、本棚で長い壁に仕切りを作ってみます。また、臨場感を損なわないよう、部屋のレイアウトがあまり非対称にならないようにします。

保証書（別添）について

保証書は、必ず「お買い上げ店名・お買い上げ日」などの記入を確かめて販売店から受け取り、内容をよく読んで大切に保存してください。

保証期間は購入日から3年間です。

補修用性能部品の最低保有期間

弊社はこの製品の補修用性能部品を製造打ち切り後、8年間保有しています。性能部品とは、その製品の機能を維持するために必要な部品です。

修理に関するご質問、ご相談

お買い求めの販売店へご依頼ください。また、ご転居されたりご贈答品などでお買い求めの販売店に修理のご依頼ができない場合は、修理についてのご相談窓口にご相談ください（15ページ）。

連絡していただきたい内容

- ・ご住所
- ・お名前
- ・お電話番号
- ・製品名：スピーカーシステム
- ・型番
- ・お買い上げ日
- ・故障のまたは異常の内容（できるだけ具体的に）

■ 保証期間中は：

修理に際しては、保証書をご提示ください。保証書に記載されている当社の保証規定に基づき修理いたします。

■ 保証期間が過ぎているときは：

修理すれば使用できる製品については、ご希望により有料で修理いたします。

目
次



ステレオ再生のエチケット：

ステレオの音量はあなたの心掛け次第で大きくも小さくもなります。

特に静かな夜間は小さな音でも隣近所へ通りやすいものです。夜間の音楽鑑賞には特に気を配りましょう。

仕様

商品名

TAD Evolution Two

型番

TAD-E2

形式

2.5 ウェイバスレフ式フロア型

ドライブユニット

ウーファー：15.5 cm コーン型×2

トゥイーター：2.5 cm セミドーム型

パフォーマンスデータ

再生周波数帯域： 30 Hz ~ 60 kHz

クロスオーバー周波数： 2.8 kHz

最大入力 (JEITA)： 150 W

出力音圧レベル： 87 dB (2.83 V, 1 m 自由空間)

インピーダンス： 6 Ω (最小 4.5 Ω)

質量： 32 kg

外形寸法：

スパイク含む：
320 mm(幅) × 1113 mm(高さ) × 405 mm(奥行)

スパイクなし：
320 mm(幅) × 1085 mm(高さ) × 405 mm(奥行)

スパイク+スパイク受け：
320 mm(幅) × 1116 mm(高さ) × 405 mm(奥行)

付属品

アクセサリキット

- ・ 短絡コード × 2
- ・ コーン型スパイク × 3
- ・ スパイク受け × 3
- ・ 転倒防止スパイク × 2
- ・ オーナーズマニュアル(本書) × 1
- ・ 保証書(日本国内用)
- ・ ウーファーグリル × 2
- ・ 滑り止めパッド × 4

本書記載の仕様および構造などの詳細は、改善のため予告なく変更することがあります。

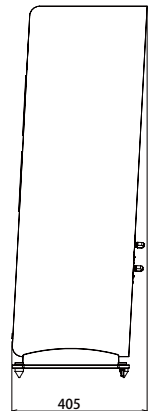
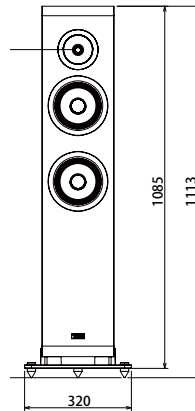
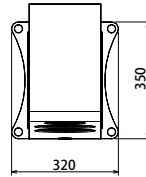

〈各窓口へお問い合わせ時のご注意〉

「0120」で始まる電話番号は、携帯電話・PHS・一部のIP電話などからはご使用になれません。ナビダイヤルは携帯電話・PHSなどからご利用可能ですが、通話料がかかります。また、一部のIP電話などからはご使用になれません。

正確なご相談対応のために折り返しお電話をさせていただく場合がございますので発信者番号の通知にご協力いただきますようお願いいたします。

商品についてのご相談窓口

TAD商品の取り付け・組み合わせなどについては、お買い求めの販売店様へお問い合わせください。

- 商品のご購入や取り扱い、故障かどうかのご相談窓口およびカタログのご請求について

バイオニアカスタマーサポートセンター TAD相談窓口

受付時間 月曜～金曜 10:00～12:00、13:00～17:00
(土曜・日曜・祝日・バイオニアカスタマーサポートセンター休業日は除く)

【固定電話からのご利用は】 0120-995-823(無料)

※番号をよくお確かめの上でおかけいただけますようお願いいたします

修理についてのご相談窓口

修理をご依頼される場合は、取扱説明書の「故障かな?と思ったら」を一度ご覧になり、故障かどうか確認ください。それでも正常に動作しない場合は、①型名②ご購入日③故障症状を具体的に、ご連絡ください。

- お買い求めの販売店に修理の依頼が出来ない場合

バイオニア修理受付窓口

受付時間 月曜～金曜 10:00～12:00、13:00～17:00
(土曜・日曜・祝日・バイオニア修理受付窓口休業日は除く)

【固定電話からのご利用は】 0120-5-81028(無料)

【携帯電話・PHSからのご利用は】 050-3820-7550 (IP電話・有料) または0570-037-610(ナビダイヤル・有料)

【ファックス】 0120-5-81029(無料)

※番号をよくお確かめの上でおかけいただけますようお願いいたします

部品のご購入についてのご相談窓口

- 部品(付属品、取扱説明書など)のご購入について

バイオニア部品受注センター

受付時間 月曜～金曜 10:00～12:00、13:00～17:00
(土曜・日曜・祝日・バイオニア部品受注センター休業日は除く)

【固定電話からのご利用は】 0120-5-81095(無料)

【携帯電話・PHSからのご利用は】 050-3820-7551 (IP電話・有料) または0570-057-140(ナビダイヤル・有料)

【ファックス】 0120-5-81096(無料)

インターネットホームページ

<https://jpn.pioneer/ja/support/purpose/parts/contact/>

※FAXでご注文の際は上記ホームページの付属品購入の流れを参照のうえ、付属品注文票をダウンロードしてご利用ください。

※番号をよくお確かめの上でおかけいただけますようお願いいたします

インターネットホームページ

本書以外に下記ホームページもご覧ください。

<https://tad-labs.com/jp/support/?ref=gnavi>

令和3年9月 現在 記載内容は、予告なく変更させていただくことがありますので予めご了承ください。



Примечание:

В соответствии со статьей 5 Закона Российской Федерации "О защите прав потребителя" и Указанием Правительства Российской Федерации № 720 от 16 июня 1997 года корпорация TECHNICAL AUDIO DEVICES LABORATORIES устанавливает условие на следующую продолжительность срока службы официально поставляемых на Российский рынок товаров.

Аудио и видеооборудование: 7 лет

Переносное аудиооборудование: 6 лет

Другое оборудование (наушники, микрофон и т.д.): 5 лет

Автомобильная электроника: 6 лет

D3-7-10-6_A1_Ru

TAD

TECHNICAL AUDIO DEVICES LABORATORIES, INC.

© 2021 TECHNICAL AUDIO DEVICES LABORATORIES, INC.
All rights reserved.

© 2021 TECHNICAL AUDIO DEVICES LABORATORIES, INC.
Tous droits de reproduction et de traduction réservés.

© 2021 株式会社 テクニカル オーディオ デバイセズ ラボラトリーズ
禁無断転載

株式会社 テクニカル オーディオ デバイセズ ラボラトリーズ

〒113-0021 東京都文京区本駒込2-28-8 文京グリーンコート

<http://tad-labs.com>

TECHNICAL AUDIO DEVICES LABORATORIES, INC.

Bunkyo Green Court, 2-28-8, Honkomagome, Bunkyo-ku, Tokyo 113-0021, Japan / Japon

<http://tad-labs.com>

ТЭКНИКАЛ АУДИО ДИВАЙСИЗ ЛАБОРАТОРИЗ, ИНК.

Бункё Грин корт, 2-28-8, Хонкомагоме, Бункё-ку, Токио 113-0021, Япония

Audio Squad AB

S. Forstadsgatan 65 C, SE 21420, Malmö, Sweden